



**PDF ONLINE**  
[parkside-diy.com](http://parkside-diy.com)

**OWIM GmbH & Co. KG**

Stiftsbergstraße 1

74167 Neckarsulm

GERMANY

Model No.: HG12067

Version: 08/2025

IAN 485592\_2501



# /// PARKSIDE

PERFORMANCE

**20 V / 4 Ah SMART-AKKU /  
20V / 4Ah SMART BATTERY /  
20 V / 4 Ah BATTERIE SMART PAPS 204 B1**

(DE) (AT) (CH)

## **20 V / 4 Ah SMART-AKKU**

Bedienungs- und  
Sicherheitshinweise

(GB) (IE)

## **20V / 4Ah SMART BATTERY**

Operation and safety notes

(FR) (BE)

## **20 V / 4 Ah BATTERIE SMART**

Instructions d'utilisation et  
consignes de sécurité

(NL) (BE)

## **20 V / 4 Ah SMART ACCU**

Bedienings- en  
veiligheidsinstructies

(PL)

## **20 V / 4 Ah INTELIGENTNY AKUMULATOR**

Wskazówki dotyczące obsługi  
i bezpieczeństwa

(CZ)

## **20 V / 4 Ah SMART AKUMULÁTOR**

Pokyny pro obsluhu a  
bezpečnostní pokyny

(SK)

## **20 V/4 Ah SMART AKUMULÁTOR**

Pokyny pre obsluhu a  
bezpečnostné pokyny

(ES)

## **20 V / 4 Ah BATERÍA INTELIGENTE**

Instrucciones de utilización y  
de seguridad

(DK)

## **20 V / 4 Ah SMART BATTERI**

Brugs- og  
sikkerhedsanvisninger

(IT)

## **20 V / 4 Ah BATTERIA SMART**

Indicazioni per l'uso e per la  
sicurezza

(HU)

## **20 V / 4 Ah INTELLIGENS AKKU**

Kezelési és biztonsági  
utalások

IAN 485592\_2501

(DE)

(CZ)

(FR)

(PL)

(SK)

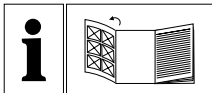

DE/AT/CH			
Bedienungs- und Sicherheitshinweise	Seite		5
<hr/>			
GB/IE			
Operation and safety notes	Page		37
<hr/>			
FR/BE			
Instructions d'utilisation et consignes de sécurité	Page		64
<hr/>			
NL/BE			
Bedienings- en veiligheidsinstructies	Pagina		98
<hr/>			
PL			
Wskazówki dotyczące obsługi i bezpieczeństwa	Strona		126
<hr/>			
CZ			
Pokyny pro obsluhu a bezpečnostní pokyny	Strana		157
<hr/>			
SK			
Pokyny pre obsluhu a bezpečnostné pokyny	Strana		184
<hr/>			
ES			
Instrucciones de utilización y de seguridad	Página		211
<hr/>			
DK			
Brugs- og sikkerhedsanvisninger	Side		240
<hr/>			
IT			
Indicazioni per l'uso e per la sicurezza	Pagina		267
<hr/>			
HU			
Kezelési és biztonsági utalások	Oldal		296
<hr/>			

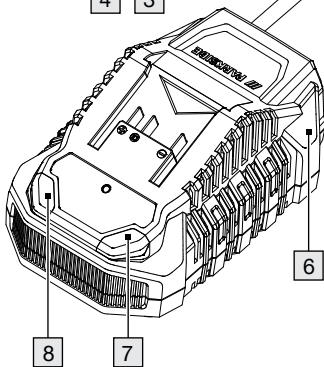
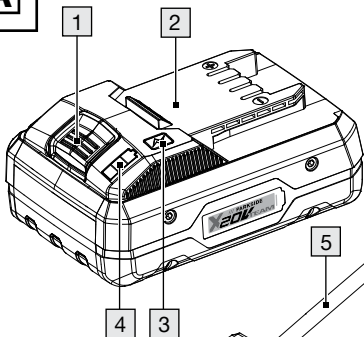
**A**





<b>Verwendete Warnhinweise und Symbole</b> . . . . .	Seite	7
<b>Einleitung</b> . . . . .	Seite	9
Bestimmungsgemäße Verwendung . . . . .	Seite	9
Lieferumfang . . . . .	Seite	10
Teilebeschreibung . . . . .	Seite	10
Technische Daten . . . . .	Seite	11
<b>Allgemeine Sicherheitshinweise</b> . . . . .	Seite	13
<b>Inbetriebnahme</b> . . . . .	Seite	17
Akkupack laden . . . . .	Seite	17
<b>Bedienung</b> . . . . .	Seite	19
LED-Status . . . . .	Seite	19
Akkuzustand prüfen . . . . .	Seite	19
Akku entfernen/einsetzen . . . . .	Seite	20

Sie benötigen (für die  
Verwendung mit der  
PARKSIDE App) . . . . . Seite 21

**Verbinden des Akkus  
mit der PARKSIDE App** . Seite 21

**Aktivieren/  
Deaktivieren von  
Bluetooth** . . . . . Seite 23

**Reinigung** . . . . . Seite 25

**Wartung und Lagerung** . Seite 25

**Entsorgung** . . . . . Seite 26

**Vereinfachte EU-  
Konformitätserklärung** . Seite 31

**Garantie** . . . . . Seite 32

Abwicklung im Garantiefall . Seite 33

Service . . . . . Seite 36

## Verwendete Warnhinweise und Symbole

Die dargestellten Symbole werden in der Bedienungsanleitung, auf der Verpackung und auf dem Gerät verwendet:



Befolgen Sie die Warn- und Sicherheitshinweise!



Gleichstrom/-spannung



Schützen Sie den Akku vor Hitze und kontinuierlicher intensiver Sonneneinstrahlung!



Schützen Sie den Akku vor Wasser und Feuchtigkeit.



Schützen Sie den Akku vor Feuer.



Lesen und befolgen Sie die Bedienungsanleitung.



Dieses Symbol mit dem Signalwort „Info“ bietet weitere nützliche Informationen.



Der Bluetooth-Name und die Bluetooth -Logos sind eingetragene Marken der Bluetooth SIG, Inc. und jede Verwendung dieser Marken durch die OWIM GmbH & Co. KG erfolgt unter Lizenz. Andere Marken und Handelsnamen sind Eigentum der jeweiligen Inhaber.



Sicherheitshinweise und  
zusätzliche Informationen  
Handlungsanweisungen



# 20 V / 4 Ah SMART-AKKU

## ● Einleitung

Wir beglückwünschen Sie zum Kauf Ihres neuen Produkts. Sie haben sich damit für ein hochwertiges Produkt entschieden. Die Bedienungsanleitung ist Teil dieses Produkts. Sie enthält wichtige Hinweise für Sicherheit, Gebrauch und Entsorgung. Machen Sie sich vor der Benutzung des Produkts mit allen Bedien- und Sicherheitshinweisen vertraut. Benutzen Sie das Produkt nur wie beschrieben und für die angegebenen Einsatzbereiche. Händigen Sie alle Unterlagen bei Weitergabe des Produkts an Dritte mit aus.

## ● **Bestimmungsgemäße Verwendung**

Das Produkt ist mit allen Geräten der Parkside X 20 V Team-Serie kompatibel. Das Produkt darf nur mit Ladegeräten

der Parkside X 20 V TEAM-Serie geladen werden.





Das Produkt ist nicht für den kommerziellen Einsatz vorgesehen. Andere Verwendungen oder Veränderungen des Produkts gelten als nicht bestimmungsgemäß und können zu Risiken wie Lebensgefahr, Verletzungen und Beschädigungen führen. Für aus bestimmungswidriger

Verwendung entstandene Schäden übernimmt der Hersteller keine Haftung.

## ● **Lieferumfang**

- 1 Smart-Akku
- 1 Bedienungsanleitung

## ● **Teilebeschreibung**

- 1  Entriegelungstaste für Akkupack
- 2  Akkupack
- 3  Taste (Ladestand)
- 4  Ladestands-LEDs (rot/orange/grün)
- 5  Stromkabel mit Netzstecker

- 6 Schnell-Ladegerät (nicht im Lieferumfang enthalten)
- 7 Ladekontroll-LED – rot
- 8 Ladekontroll-LED – grün

## ● Technische Daten

Modell-Nr.	HG12067
Akku:	PAPS 204 B1
Typ:	Li-Ion (Lithium Ionen)
Bemessungsspannung:	max. 20V $\equiv$ (Gleichstrom)
Kapazität:	4,0Ah
Zellen:	5
Energiewert:	80 Wh
Frequenzleistung:	$\leq$ 20 dBm
Frequenzbereich:	2400 – 2483,5 MHz
Empfohlene Umgebungstemperatur:	max. 45 °C
Während des Ladevorgangs:	+4 bis +40 °C
Während des Betriebs:	+4 bis +40 °C

Während der

Lagerung: +20 bis +26 °C

Verwenden Sie zum Laden des Akkupacks ausschließlich die Ladegeräte der Serie Parkside X 20 V TEAM.

Ladezeit für Akku PAPS 204 B1:

Ladegerät	Ladezeit
PLG 20 A4, PLG 20 C1	120 Minuten
PLG 20 A3, PLG 20 C3, PDSLK 20 A1	60 Minuten
Smart PLGS 2012 A1	45 Minuten

**HINWEIS:** Die tatsächliche Ladezeit kann in Abhängigkeit von der Umgebungstemperatur und dem Zustand des Akkus geringfügig von den oben genannten Angaben abweichen. Änderungen der Informationen vorbehalten.

- Kunden aus den folgenden Ländern können in den Lidl-Onlineshops kompatible Ersatzbatterien und Ladegeräte bestellen:

Deutschland (lidl.de), Frankreich (lidl.fr), Belgien (lidl.be), Tschechische Republik (lidl.cz), Niederlande (lidl.nl), Polen (lidl.pl), Slowakei (lidl.sk), Spanien (lidl.es)

Kunden aus allen anderen Ländern können diese unter [www.optimex-shop.com](http://www.optimex-shop.com) bestellen.



## Allgemeine Sicherheitshinweise

**⚠️ WARNUNG!** Lesen Sie alle Sicherheitshinweise und Anweisungen! Versäumnisse bei der Einhaltung der Sicherheitshinweise und Anweisungen können elektrischen Schlag, Brand und schwere Verletzungen verursachen!

**BEWAHREN SIE ALLE  
SICHERHEITSHINWEISE UND  
ANWEISUNGEN FÜR DIE ZUKUNFT  
AUF.**

- a) **Laden Sie nur mit dem vom Hersteller vorgegebenen Ladegerät.** Ein für einen bestimmten Akkutyp geeignetes Ladegerät kann bei Verwendung mit einem anderen Akkutyp eine Brandgefahr darstellen.
- b) **Verwenden Sie Elektrowerkzeuge nur mit speziell dafür bestimmten Akkupacks.** Die Verwendung anderer Akkupacks können zu Verletzungs- und Brandgefahr führen.
- c) **Halten Sie den Akku bei Nichtgebrauch von anderen Metallgegenständen wie Büroklammern, Münzen, Schlüsseln, Nägeln, Schrauben oder anderen kleinen Metallgegenständen fern, die eine elektrische Verbindung von einem Kontakt zum anderen herstellen können.** Das Kurzschließen der Batteriekontakte kann zu Verbrennungen oder einem Brand führen.

- d) Bei unsachgemäßem Gebrauch kann Flüssigkeit aus dem Akkupack austreten; vermeiden Sie den Kontakt. Bei versehentlichem Kontakt spülen Sie die betroffene Stelle mit Wasser. Wenn die Flüssigkeit mit den Augen in Kontakt kommt, suchen Sie zusätzlich medizinische Hilfe auf. Aus der Batterie austretende Flüssigkeit kann Reizungen oder Verbrennungen verursachen.



## **VORSICHT! EXPLOSIONSGEFAHR!**



Laden Sie nicht aufladbare Batterien niemals auf!



Schützen Sie den Akku vor Hitze, z. B. auch vor dauernder Sonneneinstrahlung, Feuer, Wasser und Feuchtigkeit.



Es besteht Explosionsgefahr.

- e) **Verwenden Sie keinen beschädigten oder modifizierten Akku mit dem Werkzeug.** Beschädigte oder modifizierte Batterien weisen ein unvorhersehbares Verhalten auf, das zu Feuer, Explosion oder Verletzungsgefahr führen kann.
- f) **Setzen Sie weder den Akku noch das Werkzeug einem Feuer oder übermäßiger Temperatur aus.** Bei Feuereinwirkung oder Temperaturen über 130 °C besteht Explosionsgefahr.
- g) **Befolgen Sie alle Ladeanweisungen und laden Sie den Akku oder das Werkzeug nicht außerhalb des in der Anleitung angegebenen Temperaturbereichs.** Unsachgemäßes Laden oder Temperaturen außerhalb des angegebenen Bereichs können die Batterie beschädigen und die Gefahr eines Brandes erhöhen.

- h) Die Sicherheitshinweise der kompatiblen Ladegeräte sind zu beachten.

## Service

- a) **Lassen Sie Ihr Elektrowerkzeug von einem qualifizierten Reparaturtechniker und ausschließlich mit identischen Ersatzteilen reparieren.** Dadurch bleibt die Sicherheit des Elektrowerkzeugs gewahrt.
- b) **Nehmen Sie niemals Reparaturarbeiten an beschädigten Akkus vor.** Eine Reparatur von Akkus darf nur vom Hersteller oder autorisierten Kundendienstanbietern durchgeführt werden.

## ● Inbetriebnahme

### ● Akkupack laden

#### ① **INFO:**

- Der Akkupack 2 kann jederzeit aufgeladen werden, ohne die

Lebensdauer zu verkürzen. Eine Unterbrechung des Ladevorgangs beschädigt den Akkupack nicht.

- Laden Sie den Akkupack vor dem Gebrauch auf, wenn er sich im mittleren oder niedrigen Ladezustand befindet.
  - Die Ladekontroll-LEDs (rot **7** und grün **8**) zeigen den Status des Ladegeräts **6** (nicht im Lieferumfang enthalten) und des Akkupacks an (Abb. A).
1. Schieben Sie den Akkupack **2** in das Ladegerät **6** ein (nicht im Lieferumfang enthalten).
  2. Schließen Sie den Netzstecker **5** an eine Steckdose an.
  3. Sobald der Akkupack vollständig geladen ist, nehmen Sie den Akkupack aus dem Ladegerät **6** (nicht im Lieferumfang enthalten). Trennen Sie den Netzstecker von der Steckdose.

## ● Bedienung

### ● LED-Status

**Rote LED [7] leuchtet** – Der Akkupack [2] wird aufgeladen.

**Grüne LED [8] leuchtet** – Der Akkupack ist vollständig aufgeladen.

**Grüne und rote LEDs blinken** – Der Akkupack ist defekt.

**Rote LED blinkt** – Der Akkupack ist zu kalt oder zu warm.

**Grüne LED leuchtet** (ohne Akkupack) – Das Ladegerät [6] ist einsatzbereit.

### ● Akkuzustand prüfen

- Drücken Sie die Taste  [3], um den Zustand des Akkupacks [2] zu prüfen.

Der Status/die Restladung wird folgendermaßen anhand der Ladestands-LEDs [4] angezeigt (siehe Abb. A):



- Rot + orange + grün = maximale Ladung

- Rot + orange = mittlere Ladung
- Rot = geringe Ladung

## ● Akku entfernen/einsetzen

### **VORSICHT!**

#### **VERLETZUNGSGEFAHR!**

- Setzen Sie den Akkupack erst ein, wenn das akkubetriebene Werkzeug einsatzbereit ist.
- Setzen Sie den Akkupack  ein, indem Sie ihn auf der Führungsschiene platzieren und in das Ladegerät  schieben. Der Akkupack rastet hörbar ein.
- Entfernen Sie den Akkupack aus dem Lade-gerät, indem Sie die Entriegelungstaste  drücken und den Akkupack herausziehen .



Die **PARKSIDE** App kann mit diesem Produkt verwendet werden, wenn ein **PARKSIDE** Smart-Akku eingelegt ist.

## ● Sie benötigen (für die Verwendung mit der PARKSIDE App)



Mobilgerät:

iOS 17.0 oder höher

Android 8.0 oder höher



**Download  
app!**

[app.parkside-diy.com](https://app.parkside-diy.com)

## ● Verbinden des Akkus mit der PARKSIDE App

Es können nur Smart-Akkus mit der Parkside App verbunden werden.

1. Aktivieren Sie die Bluetooth-Funktion des Mobilgeräts.
2. Öffnen Sie die Parkside App.
3. Wählen Sie .
4. Wählen Sie den Akku von der Liste.

① Wenn der Smart-Akku zuvor schon einmal verbunden wurde, wird der Name dieses Akkus in der Liste angezeigt.

Wenn kein Akku in der Liste vorhanden ist, kann er wie nachfolgend beschrieben hinzugefügt werden.

1. Vergewissern Sie sich, dass der Smart-Akku über Bluetooth mit dem Mobilgerät gekoppelt ist.
2. Wählen Sie +, um das **Gerät hinzuzufügen**.
3. Folgen Sie den Anleitungen in der App. Die App scannt die Umgebung nach verfügbaren Geräten.
4. Wählen Sie den Akku, den Sie hinzufügen möchten.
5. Bestätigen Sie die erfolgreiche Verbindung mit „**Fertig**“ oder wählen Sie direkt „**Weitere Geräte hinzufügen**“.
6. Bei Bedarf kann der hinzugefügte Akku umbenannt werden. Folgen Sie hierzu den Anweisungen in der App.

Der Akku wird nun unter  der verbundenen Geräte aufgelistet und kann ausgewählt werden.

## ● Aktivieren/Deaktivieren von Bluetooth

### **Bluetooth aktivieren**

- Halten Sie die Taste **3** des Akkus **2** 5 Sekunden lang gedrückt.
- Nur die mittlere gelbe LED der Ladestandanzeige **4** leuchtet.
- Dies zeigt an, dass Bluetooth aktiviert ist.
- Lassen Sie die Taste **3** los.

### **Bluetooth deaktivieren**



- Halten Sie die Taste **3** des Akkus **2** 10 Sekunden lang gedrückt.
- Nur die mittlere gelbe LED der Ladestandanzeige **4** leuchtet auf und erlischt dann.
- Dies zeigt an, dass Bluetooth deaktiviert ist.
- Lassen Sie die Taste **3** los.

① Das Batteriesymbol erscheint mit weißem Hintergrund unter  in der PARKSIDE App. Es zeigt an, dass der Akku offline ist.



## Funktionen der App

- Wählen Sie erst einen Akku aus der Liste aus, um zur Übersichtsseite zu gelangen.
- Für ausführlichere Informationen wählen Sie .



## Datenschutzrichtlinie

Die Richtlinie kann von  **Privacy** unter  abgerufen werden.

## Trennen der Verbindung zum Gerät und Löschen von Daten aus der App

- Gehen Sie zu , um das Gerät, das Sie entfernen möchten, auszuwählen und die Daten zu löschen.
- Halten Sie die Auswahl gedrückt und wischen Sie von der rechten zur linken Seite des Displays .

## Lösungen mit der App finden - FAQ

- Wählen Sie .
- Wählen Sie , um Häufig gestellte Fragen (FAQ) zu öffnen.
- Hier finden Sie häufig gestellte Fragen und die entsprechenden Antworten.

## ● Reinigung

### **⚠ VORSICHT! VERLETZUNGS- UND BESCHÄDIGUNGSGEFAHR!**

- Einige Reinigungs- und Lösungsmittel können Kunststoff beschädigen. Verwenden Sie niemals entflammbare oder explosive Lösungsmittel in der Nähe von Akkupacks, Ladegeräten oder Elektrowerkzeugen.
- Entfernen Sie Staub und Rückstände aus den Lüftungsschlitzen und von den Lade-Kontakten des Ladegeräts **6** und des Akkupacks **2** mit einer weichen Bürste.

## ● Wartung und Lagerung

- Lagern Sie den Akkupack **2** ausschließlich im teilgeladenen Zustand. Der Akkupack sollte vor längerer Lagerung auf 40 bis 60% geladen werden (rote und orange LED der Ladestands-LEDs **4** leuchten).

- Prüfen Sie den Ladezustand des Akkupacks bei längerer Lagerung etwa alle 3 Monate. Laden Sie bei Bedarf nach.

## ● Entsorgung

Die Verpackung besteht aus umweltfreundlichen Materialien, die Sie über die örtlichen Recyclingstellen entsorgen können.



Beachten Sie die Kennzeichnung der Verpackungsmaterialien bei der Abfalltrennung, diese sind gekennzeichnet mit Abkürzungen (a) und Nummern (b) mit folgender Bedeutung: 1–7: Kunststoffe/20–22: Papier und Pappe/80–98: Verbundstoffe.

## Produkt:

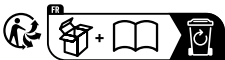

Das Produkt inkl. Zubehör, die Anleitung und die Verpackungsmaterialien sind recyclebar und unterliegen einer erweiterten Herstellerverantwortung. Entsorgen Sie diese getrennt, den abgebildeten Info-tri (Sortierinformation) folgend, für eine bessere Abfallbehandlung.

Das Triman-Logo gilt nur für Frankreich.



Möglichkeiten zur Entsorgung des ausgedienten Produkts erfahren Sie bei Ihrer Gemeinde oder Stadtverwaltung.



### **Gerät entsorgen**

Das Symbol der durchgestrichenen Mülltonne bedeutet, dass dieses Gerät am Ende der Nutzungszeit nicht über den Hausmüll entsorgt werden darf. Das Gerät ist bei eingerichteten Sammelstellen, Wertstoffhöfen oder Entsorgungsbetrieben abzugeben. Zudem sind

Vertreiber von Elektro- und Elektronikgeräten sowie Vertreiber von Lebensmitteln zur Rücknahme verpflichtet. LIDL bietet Ihnen Rückgabemöglichkeiten direkt in den Filialen und Märkten an. Rückgabe und Entsorgung sind für Sie kostenfrei. Beim Kauf eines Neugerätes haben Sie das Recht, ein entsprechendes Altgerät unentgeltlich zurückzugeben. Zusätzlich haben Sie die Möglichkeit, unabhängig vom Kauf eines Neugerätes, unentgeltlich (bis zu drei) Altgeräte abzugeben, die in keiner Abmessung größer als 25 cm sind. Bitte löschen Sie vor der Rückgabe alle personenbezogenen Daten. Bitte entnehmen Sie vor der Rückgabe Batterien oder Akkumulatoren, die nicht vom Altgerät umschlossen sind,

sowie Lampen, die zerstörungsfrei entnommen werden können und führen diese einer separaten Sammlung zu.

Defekte oder verbrauchte Batterien/ Akkus müssen recycelt werden.

Geben Sie Batterien /Akkus und/oder das Produkt über die angebotenen Sammeleinrichtungen zurück.



### **Umweltschäden durch falsche Entsorgung der Batterien / Akkus!**

Entnehmen Sie die Batterien / den Akku-Pack aus dem Produkt vor der Entsorgung.

Das Symbol der durchgestrichenen Mülltonne auf Batterien oder Akkus bedeutet, dass Sie Batterien und Akkus nicht im Hausmüll entsorgen dürfen. Diese können giftige Schwermetalle enthalten und unterliegen der Sondermüllbehandlung.

Die chemischen Symbole der Schwermetalle sind wie folgt: Cd = Cadmium, Hg = Quecksilber, Pb = Blei. Sie sind gesetzlich verpflichtet, alte Batterien und Akkus nach Gebrauch zurückzugeben. Geben Sie deshalb verbrauchte Batterien und Akkus kostenfrei im Handelsgeschäft z. B. in Ihrer LIDL Filiale oder bei einer kommunalen Sammelstelle ab. Batterien und Akkus können Stoffe enthalten, die schädlich für die menschliche Gesundheit und Umwelt sind. Nur bei einer getrennten Sammlung und Verwertung von alten Batterien und Akkus können die negativen Auswirkungen vermieden werden. Seien Sie besonders vorsichtig beim Umgang mit lithiumhaltigen Batterien und Akkus, da bei unsachgemäßer Verwendung eine erhöhte Brandgefahr besteht. Kleben Sie dazu die Pole ab, um einen äußeren Kurzschluss zu vermeiden. Nutzen Sie Batterien mit langer Lebensdauer oder Akkus, um die

Entstehung von Abfällen aus Alt-Batterien zu verringern. Beachten Sie die Anweisungen zum Lagern, und vermeiden Sie das vollständige Ent- und Aufladen des Akkus, um die Lebensdauer zu verlängern.

Darüber hinaus sollten Sie Batterien oder Elektro- und Elektronikgeräte mit Batterien oder Akkus nicht im öffentlichen Raum zurücklassen, um eine Vermüllung zu vermeiden. Prüfen Sie Möglichkeiten, Batterien einer Wiederverwendung zuzuführen, anstatt diese zu entsorgen, beispielsweise durch Instandsetzung der Batterie.

## ● Vereinfachte EU-Konformitätserklärung

CE Das CE Zeichen bestätigt Konformität mit den für das Produkt zutreffenden EU-Richtlinien.

## ● Garantie

Das Produkt wurde nach strengen Qualitätsrichtlinien hergestellt und vor der Auslieferung sorgfältig geprüft. Im Falle von Material- oder Herstellungsfehlern haben Sie gegenüber dem Verkäufer des Produkts gesetzliche Rechte. Ihre gesetzlichen Rechte werden in keiner Weise durch unsere unten aufgeführte Garantie eingeschränkt.

Die Garantie für dieses Produkt beträgt 3 Jahre ab Kaufdatum. Die Garantiezeit beginnt mit dem Kaufdatum. Bewahren Sie den Originalkaufbeleg an einem sicheren Ort auf, da dieses Dokument als Nachweis des Kaufs erforderlich ist.

Alle Schäden oder Mängel, die bereits zum Zeitpunkt des Kaufs vorhanden sind, müssen unverzüglich nach dem Auspacken des Produkts gemeldet werden.

Sollte das Produkt innerhalb von 3

Jahren ab Kaufdatum einen Material- oder Herstellungsfehler aufweisen, werden wir es – nach unserer Wahl – kostenlos für Sie reparieren oder ersetzen. Die Garantiezeit verlängert sich durch einen stattgegebenen Gewährleistungsanspruch nicht. Dies gilt auch für ersetzte und reparierte Teile.

Diese Garantie erlischt, wenn das Produkt beschädigt oder unsachgemäß verwendet oder gewartet wurde.

Die Garantie deckt Material- und Herstellungsfehler ab.

## ● **Abwicklung im Garantiefall**

Um eine schnelle Bearbeitung Ihres Anliegens zu gewährleisten, folgen Sie bitte den folgenden Hinweisen:

Bitte halten Sie für alle Anfragen den Kassenbon und die Artikelnummer (z. B. IAN 485592\_2501) als Nachweis für den Kauf bereit.

Die Artikelnummer entnehmen Sie bitte dem Typenschild am Produkt, einer Gravur am Produkt, dem Titelblatt Ihrer Anleitung (unten links) oder dem Aufkleber auf der Rück- oder Unterseite des Produktes.

Sollten Funktionsfehler oder sonstige Mängel auftreten kontaktieren Sie zunächst die nachfolgend benannte Serviceabteilung telefonisch oder per EMail.

Ein als defekt erfasstes Produkt können Sie dann unter Beifügung des Kaufbelegs (Kassenbon) und der Angabe, worin der Mangel besteht und wann er aufgetreten ist, für Sie portofrei an die Ihnen mitgeteilte Service Anschrift übersenden.

Auf [parkside-diy.com](http://parkside-diy.com) können Sie diese und viele weitere Handbücher einsehen und herunterladen. Mit diesem QR-Code gelangen Sie direkt auf [parkside-diy.com](http://parkside-diy.com). Wählen Sie Ihr Land aus, und suchen

Sie über die Suchmaske nach den Bedienungsanleitungen. Mittels Eingabe der Artikelnummer (IAN) 485592\_2501 gelangen Sie zur Bedienungsanleitung für Ihren Artikel.



## ● Service

**DE Service Deutschland**

Tel.: 0800 5435 111

E-Mail: [owim@lidl.de](mailto:owim@lidl.de)

**AT Service Österreich**

Tel.: 0800 292726

E-Mail: [owim@lidl.at](mailto:owim@lidl.at)

**CH Service Schweiz**

Tel.: 0800562153

E-Mail: [owim@lidl.ch](mailto:owim@lidl.ch)

<b>Warnings and symbols used</b> . . . . .	Page 39
<b>Introduction</b> . . . . .	Page 41
Intended Use . . . . .	Page 41
Contents . . . . .	Page 42
Parts list . . . . .	Page 42
Technical data. . . . .	Page 43
<b>General safety notes</b> . . . . .	Page 45
<b>First use</b> . . . . .	Page 49
Charging the rechargeable battery . . . . .	Page 49
<b>Operation</b> . . . . .	Page 50
LED status . . . . .	Page 50
Checking the rechargeable battery charge level. . . . .	Page 50
Removing/inserting the rechargeable battery . . . . .	Page 51

You will need (for use  
with the PARKSIDE App) . . . Page 52

**Connecting the  
battery to the  
PARKSIDE app** . . . . . Page 52

**Activating /  
Deactivating Bluetooth** . . Page 54

**Cleaning** . . . . . Page 56

**Maintenance and storage** Page 56

**Disposal** . . . . . Page 57

**Simplified EU  
declaration of conformity** Page 60

**Warranty** . . . . . Page 60

Warranty claim procedure . . Page 61

Service . . . . . Page 63

## Warnings and symbols used

The following warnings are used in this instruction manual, on the packaging and on the rating label:



Follow the warnings and safety notes!



Direct current/voltage



Protect the battery pack against heat and continuous intense sunlight.



Protect the battery pack against water and moisture.



Protect the battery pack from fire.



Read and observe the instruction manual.



This symbol in combination with the word "Info" provides additional useful information.



The Bluetooth name and logo are registered trademarks owned Bluetooth SIG, Inc. and any use of such brand by OWIM GmbH & Co. KG is subject to a license. Other trademarks and brand names are the property of their respective owners.



Safety-relevant information  
and other notes



Instructions for use

# 20V / 4Ah SMART BATTERY

## ● Introduction

We congratulate you on the purchase of your new product. You have chosen a high quality product. The instructions for use are part of the product. They contain important information concerning safety, use and disposal. Before using the product, please familiarise yourself with all of the safety information and instructions for use. Only use the product as described and for the specified applications. If you pass the product on to anyone else, please ensure that you also pass on all the documentation with it.

## ● Intended Use

The product is compatible with all devices from the Parkside X 20 V Team series. The product may only be charged using chargers from the Parkside X 20 V TEAM series.

This product is not intended for commercial use. Any other usage of or modification to the product is deemed to be improper and carries a significant risk of accidents. The manufacturer accepts no responsibility for damage(s) attributable to misuse.

## ● Contents

- 1 Smart Battery
- 1 Instruction manual

## ● Parts list

- 1 Release button for rechargeable battery
- 2 Rechargeable battery
- 3  button (charging level)
- 4 Charging level LEDs (red/orange/green)
- 5 Mains cord with mains plug
- 6 Rapid battery charger (not included)
- 7 Charging control LED – red
- 8 Charging control LED – green

## ● Technical data

Model no.:	HG12067
Battery:	PAPS 204 B1
Type:	Li-Ion (Lithium Ion)
Rated voltage:	max. 20V $\text{---}$ (Direct current)
Capacity:	4.0Ah
Cells:	5
Energy value:	80 Wh
Frequency performance:	$\leq 20\text{dBm}$
Frequency band:	2400 – 2483.5MHz
Recommended ambient temperature:	max. 45 °C
While charging:	+4 to +40 °C
During operation:	+4 to +40 °C
During storage:	+20 to +26 °C

To charge the rechargeable battery, only use the chargers from the Parkside X 20 V TEAM series.

## Charging time for Battery PAPS 204 B1:

Charger	Charging time
PLG 20 A4, PLG 20 C1	120 minutes
PLG 20 A3, PLG 20 C3, PDSLK 20 A1	60 minutes
Smart PLGS 2012 A1	45 minutes

**NOTE:** The actual charging time may be slightly different from the above stated depending on the ambient temperature and the condition of the battery pack. The information is subject to change without prior notice.

- Customers can order compatible replacement batteries and chargers from Lidl online shops for the following countries:

Germany (lidl.de), France (lidl.fr), Belgium (lidl.be), Czech Republic (lidl.cz), Netherlands (lidl.nl), Poland (lidl.pl), Slovakia (lidl.sk), Spain (lidl.es)

Customers from all other countries can order from [www.optimex-shop.com](http://www.optimex-shop.com).



## General safety notes

**⚠ WARNING!** Read all safety warnings and all instructions. Failure to follow the warnings and instructions may result in electric shock, fire and serious injury.

**SAVE ALL WARNINGS AND INSTRUCTIONS FOR FUTURE REFERENCE.**

- a) **Recharge only with the charger specified by the manufacturer.**  
A charger that is suitable for one type of rechargeable battery may create a risk of fire when used with another rechargeable battery.
- b) **Use power tools only with specifically designated rechargeable batteries.** Use of any other rechargeable batteries may create a risk of injury and fire.

- c) When the rechargeable battery is not in use, keep it away from other metal objects, like paper clips, coins, keys, nails, screws or other small metal objects, that can make a connection from one terminal to another.** Shorting the battery terminals together may cause burns or a fire.
- d) Under abusive conditions, liquid may be ejected from the rechargeable battery; avoid contact. If contact accidentally occurs, flush the affected area with water. If liquid contacts eyes, additionally seek medical help.** Liquid ejected from the battery may cause irritation or burns.



## CAUTION! RISK OF EXPLOSION!



Never charge non-rechargeable batteries!



Protect the rechargeable battery from heat, for example from continuous exposure to sunlight, fire, water and moisture.



There is a risk of explosion.

- e) **Do not use a damaged or modified rechargeable battery with the tool.** Damaged or modified batteries exhibit unpredictable behaviour resulting in fire, explosion or risk of injury.
- f) **Do not expose a rechargeable battery or tool to fire or excessive temperature.** Exposure to fire or temperatures above 130 °C may cause an explosion.
- g) **Follow all charging instruction and do not charge the rechargeable battery or tool outside the**

**temperature range specified in the instructions.** Charging improperly or at temperatures outside the specified range may damage the battery and increase the risk of the fire.

- h)** The safety instructions of the compatible chargers must be observed.

## **Service**

- a) Have your power tool serviced by a qualified repair person using only identical replacement parts.**

This will ensure that the safety of the power tool is maintained.

- b) Never service damaged battery packs.** Service of battery packs should only be performed by the manufacturer or authorized service providers.

## ● First use

### ● Charging the rechargeable battery

#### ① **INFO:**

- The rechargeable battery [2] may be charged at any time without reducing the service life. Interrupting the charging process does not damage the rechargeable battery.
  - Charge the rechargeable battery before use when it is at medium or low charging level.
  - The charging control LEDs (red [7] and green [8] ) indicate the status of the charger [6] (not included) and the rechargeable battery (see Fig. A).
1. Insert the rechargeable battery [2] into the charger [6] (not included).
  2. Connect the mains plug [5] to a socket-outlet.
  3. When the rechargeable battery is fully charged, remove the rechargeable battery from the charger [6] (not

included). Disconnect the mains plug from the socket-outlet.

## ● Operation

### ● LED status

**Red LED  lights up** – The rechargeable battery  is charging.





**Green LED  lights up** – The rechargeable battery is fully charged.

**Green and red LED flash** – The rechargeable battery is defective.

**Red LED flashes** – The rechargeable battery is too cold or too warm.

**Green LED lights up** (without rechargeable battery) – The charger  is ready for use.



### ● Checking the rechargeable battery charge level

- Press the  button  to check the status of the rechargeable battery . The status/remaining charge shows on the charging level LEDs  as follows (see Fig. A):

- Red + orange + green = maximum charge
- Red + orange = medium charge
- Red = low charge

## ● Removing/inserting the rechargeable battery

### CAUTION! RISK OF INJURY!

- Only insert the rechargeable battery once the battery operated tool is ready for use.
- To insert the rechargeable battery , place it on the guide track and push it into the charger . The rechargeable battery audibly snaps into place.
- To remove the rechargeable battery from the charger, press the rechargeable battery release button  and pull out the rechargeable battery.



The **PARKSIDE** app can be used with this product when a **PARKSIDE** Smart Battery is installed.

● You will need (for use with the **PARKSIDE** App)



Mobile device:  
iOS 17.0 or higher  
Android 8.0 or higher



 **Download app!**  
[app.parkside-diy.com](http://app.parkside-diy.com)

● **Connecting the battery to the PARKSIDE app**

Only Smart batteries can be connected to the PARKSIDE app

1. Enable Bluetooth function of mobile device
2. Run PARKSIDE app
3. Select 
4. Select the battery from the list

① If the Smart battery had already been connected before, such battery name will be shown on the list.

If there is no available battery on the list, it can be added by following steps.

1. Ensure Smart battery is paired with mobile device via Bluetooth.
2. Select **+** to **Add device**.
3. Follow the instructions in the app.  
The app scans the surroundings for available devices.
4. Select the battery want to be added.
5. Confirm the successful connection with “**Done**” or selecting “**Add more devices**” directly.
6. If needed, the added battery can be renamed by following the instruction in the app.

The battery is now listed under  of the connected devices and can be selected.

## ● Activating / Deactivating Bluetooth

### To activate Bluetooth

- Press and hold the button [3] of rechargeable battery [2] for 5 seconds.
- Only the central yellow color LED of charging level LEDs [4] is glowed up.
- This indicates Bluetooth is activated.
- Release the button [3].

### To deactivate Bluetooth



- Press and hold the button [3] of rechargeable battery [2] for 10 seconds.
- Only central yellow color LED of charging level LEDs [4] glows up first then goes off.
- This indicates Bluetooth is deactivated.
- Release the button [3].

① The battery icon appears with a white background under  in PARKSIDE app. It indicates that is in offline condition.



## Features of the app

- First to select a battery from the list will lead to the overview page.
- For more detail information, select the .

## Privacy policy

- It can be obtained from  **Privacy** at .

## Disconnecting the device and deleting data from the app

- Go to  to select the device to be removed and delete those data.
- Press and hold the selection and swipe from the right to the left side of the screen .



## Finding solutions with the app - FAQ

- Select .



- Select  access to Frequently Asked Questions (FAQ).
- Find out frequently asked questions and the corresponding answers.

## ● Cleaning

### **CAUTION! RISK OF INJURY AND DAMAGE!**

- Never use flammable or combustible solvents around battery packs, charger, or tools.
- Clean out dust and debris from the vents and electrical contacts of the charger  and the rechargeable battery  using a soft brush.

## ● Maintenance and storage

- Only store the rechargeable battery  partially charged. The rechargeable battery should be charged to 40 to 60 % (red and orange LED of the charging level LEDs  light up) before storing for extended periods.

- Check the rechargeable battery charge about every 3 months when storing for extended periods. Recharge as necessary.

## ● Disposal

The packaging is made of environmentally friendly materials, which may be disposed of through your local recycling facilities.



Observe the marking of the packaging materials for waste separation, which are marked with abbreviations (a) and numbers (b) with following meaning: 1–7: plastics/20–22: paper and fibreboard/80–98: composite materials.

### Product:

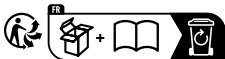

Points de collecte sur [www.quefairede mesdechets.fr](http://www.quefairede mesdechets.fr)  
Privilégiez la réparation ou le don de votre appareil !

The product incl. accessories, manual and packaging materials are recyclable and are subject to extended producer responsibility.

Dispose them separately, following the illustrated Info-tri (sorting information), for better waste treatment.

The Triman logo is valid in France only.



Contact your local refuse disposal authority for more details of how to dispose of your wornout product.



To help protect the environment, please dispose of the product properly when it has reached the end of its useful life and not in the household waste. Information on collection points and their opening hours can be obtained from your local authority.

Faulty or used batteries/rechargeable batteries must be recycled. Return the batteries/rechargeable batteries and the product to the available collection points.



**Environmental damage through incorrect disposal of the batteries / rechargeable batteries!**

Remove the batteries / battery pack from the product before disposal.

Batteries / rechargeable batteries may not be disposed of with the usual domestic waste. They may contain toxic heavy metals and are subject to hazardous waste treatment rules and regulations. The chemical symbols for heavy metals are as follows:

Cd = cadmium, Hg = mercury, Pb = lead. That is why you should dispose of used batteries / rechargeable batteries at a local collection point.

## ● Simplified EU declaration of conformity

- Ⓒ Ⓔ CE mark indicates conformity with relevant EU directives applicable for this product.

## ● Warranty

The product has been manufactured to strict quality guidelines and meticulously examined before delivery. In the event of material or manufacturing defects you have legal rights against the retailer of this product. Your legal rights are not limited in any way by our warranty detailed below.

The warranty for this product is 3 years from the date of purchase. The warranty period begins on the date of purchase. Keep the original sales receipt in a safe location as this document is required as proof of purchase.

Any damage or defects already present at the time of purchase must be reported without delay after unpacking the product.

Should the product show any fault in materials or manufacture within 3 years from the date of purchase, we will repair or replace it – at our choice – free of charge to you. The warranty period is not extended as a result of a claim being granted. This also applies to replaced and repaired parts.

This warranty becomes void if the product has been damaged, or used or maintained improperly.

The warranty covers material or manufacturing defects.

## ● **Warranty claim procedure**

So that your request can be processed quickly, please observe the following instructions:

For all inquiries, please have the receipt and item number (e.g., IAN 485592\_2501) ready as proof of purchase.

The article number can be taken from the identification label on the product, engraving on the product, the front cover of your manual (at the bottom left), or the sticker on the back or bottom of the product.

If malfunctions or other defects arise, first contact the service department indicated below by phone or email.

You can then send a product recorded as defective to the communicated service address postage-free, making sure to enclose proof of purchase (receipt) and information on the details of the defect and when it occurred.

You can download and view this and numerous other manuals at [parkside-diy.com](http://parkside-diy.com). This QR code takes you directly to [parkside-diy.com](http://parkside-diy.com). Choose your country and use the search

screen to search for the operating instructions. Entering the item number (IAN) 485592\_2501 takes you to the operating instructions for your item.



## ● Service



### **Service Great Britain**

Tel.: 08000569216

E-Mail:owim@lidl.co.uk



### **Service Ireland**

Tel.: 1800 200736

E-Mail:owim@lidl.ie

<b>Avertissements et symboles utilisés</b> . . . . .	Page 66
<b>Introduction</b> . . . . .	Page 68
Utilisation prévue . . . . .	Page 68
Contenu . . . . .	Page 69
Liste des pièces . . . . .	Page 69
Données techniques . . . . .	Page 70
<b>Instructions générales de sécurité</b> . . .	Page 72
<b>Première utilisation</b> . . . . .	Page 77
Chargement de la batterie rechargeable . . . . .	Page 77
<b>Fonctionnement</b> . . . . .	Page 78
Statut de LED . . . . .	Page 78
Vérification du niveau de charge de la batterie rechargeable . . . . .	Page 79
Retrait/insertion de la batterie rechargeable . . . . .	Page 80

Vous aurez besoin  
(pour l'utilisation de  
l'application PARKSIDE) . . . . Page 81

**Connecter la batterie  
à l'application PARKSIDE** Page 81

**Activer / Désactiver  
le Bluetooth** . . . . . Page 83

**Nettoyage** . . . . . Page 85

**Maintenance et stockage** Page 86

**Mise au rebut** . . . . . Page 86

**Déclaration  
européenne de  
conformité simplifiée** . . . . Page 89

**Garantie** . . . . . Page 90

Faire valoir sa garantie . . . . Page 95

Service après-vente . . . . . Page 97

## Avertissements et symboles utilisés

Les avertissements suivants sont utilisés dans ce manuel d'utilisation, sur l'emballage et sur l'étiquette réglementaire :



Suivez les avertissements et les consignes de sécurité !



Courant/tension continu



Protégez le pack de batterie contre la chaleur et l'exposition continue à la lumière du soleil.



Protégez le pack de batterie contre l'eau et l'humidité.



Protégez le pack de batterie contre le feu.



Lisez et respectez les instructions du manuel d'utilisation.



Ce symbole avec le terme « Infos » fournit des informations utiles supplémentaires.



Le nom Bluetooth et les logos sont des marques déposées appartenant à Bluetooth SIG, Inc. et toute utilisation de ces marques par OWIM GmbH & Co. KG est soumise à une licence. Les autres marques déposée et noms commerciaux sont la propriété de leurs détenteurs respectifs.



Informations relatives à la sécurité et autres remarques



Instructions d'utilisation

# 20 V / 4 Ah BATTERIE SMART

## ● Introduction

Nous vous félicitons pour l'achat de votre nouveau produit. Vous avez opté pour un produit de grande qualité. Le mode d'emploi fait partie intégrante de ce produit. Il contient des indications importantes pour la sécurité, l'utilisation et la mise au rebut. Veuillez lire consciencieusement toutes les indications d'utilisation et de sécurité du produit. Ce produit doit uniquement être utilisé conformément aux instructions et dans les domaines d'application spécifiés. Lors d'une cession à tiers, veuillez également remettre tous les documents.

## ● **Utilisation prévue**

Le produit est compatible avec tous les appareils de la série Parkside X 20 V Team. Le produit ne doit être chargé

qu'avec les chargeurs de la série Parkside X 20 V TEAM.

Ce produit n'est pas destiné à un usage commercial. Toute autre utilisation ou modification de ce produit est considérée comme inappropriée et entraîne un risque significatif d'accidents. Le fabricant décline toute responsabilité en cas de dommage(s) attribuables à une mauvaise utilisation.

## ● Contenu

- 1 Batterie Smart
- 1 Manuel d'utilisation

## ● Liste des pièces

- 1 Bouton d'ouverture de la batterie rechargeable
- 2 Batterie rechargeable
- 3 Bouton  (niveau de charge)
- 4 Voyant LED du niveau de charge (rouge/ orange/ vert)
- 5 Cordon d'alimentation avec fiche secteur

- 6 Chargeur rapide de batterie (non inclus)
- 7 LED de contrôle du chargement - rouge
- 8 LED de contrôle du chargement - vert

## ● Données techniques

N° du modèle :	HG12067
Batterie :	PAPS 204 B1
Type :	Li-Ion (Lithium Ion)
Tension nominale :	max. 20V $\text{---}$ (Courant continu)
Capacité :	4,0Ah
Cellules :	5
Valeur énergétique :	80 Wh
Fréquence performance :	$\leq 20$ dBm
Bande de fréquence :	2 400 – 2 483,5 MHz
Température ambiante recommandée :	max. 45 °C

Pendant le  
chargement : +4 à +40 °C

Pendant le  
fonctionnement : +4 à +40 °C

Pendant le  
stockage : +20 à +26 °C

Utilisez uniquement les chargeurs de la série Parkside X 20 V TEAM pour charger la batterie rechargeable.

Temps de chargement de la batterie PAPS 204 B1 :

Chargeur	Temps de chargement
PLG 20 A4, PLG 20 C1	120 minutes
PLG 20 A3, PLG 20 C3, PDSL G 20 A1	60 minutes
Smart PLGS 2012 A1	45 minutes

**REMARQUE :** Le temps de charge réel peut être légèrement différent de celui indiqué ci-dessus en fonction de la température ambiante et de l'état de la batterie.

Ces informations sont susceptibles d'être modifiées sans préavis.

- Les clients peuvent commander des batteries et chargeurs de rechange compatibles dans les boutiques en ligne Lidl pour les pays suivants :

Allemagne (lidl.de), France (lidl.fr), Belgique (lidl.be), République tchèque (lidl.cz), Pays-Bas (lidl.nl), Pologne (lidl.pl), Slovaquie (lidl.sk), Espagne (lidl.es)

Les clients des autres pays peuvent commander sur [www.optimex-shop.com](http://www.optimex-shop.com).



## **Instructions générales de sécurité**

**⚠ AVERTISSEMENT !** Lisez tous les avertissements de sécurité et toutes les instructions. Ne pas suivre les

avertissements et les instructions peut entraîner une décharge électrique, un incendie et des blessures graves.

**GARDEZ TOUS LES  
AVERTISSEMENTS ET LES  
INSTRUCTIONS DE SÉCURITÉ POUR  
RÉFÉRENCE FUTURE.**

- a) **Rechargez uniquement avec le chargeur spécifié par le fabricant.** Un chargeur qui convient à un type de batterie rechargeable peut générer un risque d'incendie quand il est utilisé avec une autre batterie rechargeable.
  
- b) **Utilisez des outils électriques uniquement avec des batteries rechargeables spécifiquement désignées.** L'utilisation de tout autre type de batterie rechargeable peut causer un risque de blessure et d'incendie.

- c) Lorsque la batterie rechargeable n'est pas utilisée, maintenez-la à l'écart d'autres objets métalliques, tels que les trombones, les pièces, les clés, les clous, les vis ou les autres petits objets métalliques pouvant réaliser une connexion d'une borne à une autre.**

Court-circuiter les bornes de la batterie entre elles peut causer des brûlures ou un incendie.

- d) Dans des conditions abusives, du liquide peut être éjecté de la batterie rechargeable ; évitez tout contact. Si un contact se produit accidentellement, rincez la zone affectée avec de l'eau. Si le liquide entre en contact avec les yeux, consultez également un médecin.**  
Le liquide éjecté de la batterie peut causer une irritation ou des brûlures.



## PRÉCAUTION ! RISQUE D'EXPLOSION !



Ne chargez jamais des batteries non rechargeables !



Protégez la batterie rechargeable de la chaleur, ainsi que d'une exposition continue à la lumière du soleil, au feu, à l'eau et à l'humidité.



Il y a un risque d'explosion.

- e) N'utilisez pas une batterie rechargeable endommagée ou modifiée avec l'outil.** Les batteries endommagées ou qui ont été modifiées ont un comportement imprévisible pouvant causer un incendie, une explosion ou un risque de blessure.

- f) N'exposez jamais la batterie rechargeable ou l'outil au feu ou à des températures excessives..**  
L'exposition au feu ou à des températures supérieures à 130 °C peut causer une explosion.
- g) Suivez toutes les instructions de chargement et ne chargez jamais la batterie rechargeable ou l'outil en dehors de la plage de température spécifiée dans les instructions.**  
Un chargement incorrect ou à des températures hors de la plage spécifiée peut endommager la batterie et augmenter le risque d'incendie.
- h) Les instructions de sécurité des chargeurs compatibles doivent être respectées.**

## Service

- a) **Faites réparer votre outil électrique par un réparateur qualifié utilisant uniquement des pièces de rechange identiques.** Cela garantit le maintien de la sécurité de l'outil électrique.
- b) **Ne réparez jamais des blocs de batterie endommagés.** La réparation des blocs de piles ne doit être effectuée que par le fabricant ou des agents de service agréés.

## ● Première utilisation

### ● Chargement de la batterie rechargeable

#### ① **INFO :**

- La batterie rechargeable [2] peut être chargée à tout moment sans réduire sa durée de vie. L'interruption du processus de chargement n'endommage pas la batterie rechargeable .

- Chargez la batterie rechargeable avant de l'utiliser lorsqu'elle est à un niveau de charge moyen ou faible.
  - Les voyants LED de contrôle de la charge (rouge [7] et vert [8]) indiquent l'état du chargeur [6] (non inclus) et de la batterie rechargeable (voir Fig. A)
1. Insérez la batterie rechargeable [2] dans le chargeur [6] (non inclus).
  2. Branchez la fiche d'alimentation [5] sur une prise de courant.
  3. Lorsque la batterie rechargeable est complètement chargée, retirez-la du chargeur [6] (non inclus).  
Débranchez la fiche d'alimentation de la prise de courant.

## ● Fonctionnement

### ● Statut de LED

**La LED rouge [7] s'allume** – La batterie rechargeable [2] est en cours de chargement.

**La LED verte [8] s'allume** – La batterie rechargeable est complètement chargée.

**Les LED verte et rouge clignotent** – La batterie rechargeable est défectueuse.

**La LED rouge clignote** – La batterie rechargeable est trop froide ou trop chaude.

**La LED verte s'allume** (sans batterie rechargeable) – Le chargeur [6] est prêt à être utilisé.

## ● Vérification du niveau de charge de la batterie rechargeable

- Appuyez sur le bouton  [3] pour vérifier l'état de la batterie rechargeable [2].

L'état/la charge restante est indiqué(e) par l'affichage LED du niveau de charge [4] comme suit (voir Fig. A) :

- Rouge + orange + vert = charge maximale
- Rouge + orange = charge moyenne
- Rouge = charge faible

## ● Retrait/insertion de la batterie rechargeable

### ⚠ PRÉCAUTION ! RISQUE DE BLESSURE !

- N'insérez la batterie rechargeable que lorsque l'outil à batterie est prêt à être utilisé.
- Pour insérer la batterie rechargeable **2**, placez-la sur le rail de guidage et insérez-la dans le chargeur **6**. La batterie rechargeable s'enclenche de manière audible.
- Pour retirer la batterie rechargeable du chargeur, appuyez sur le bouton d'ouverture de la batterie rechargeable **1** et retirez la batterie rechargeable .



L'application **PARKSIDE** peut être utilisée avec ce produit lorsqu'une batterie intelligente **PARKSIDE** est installée.

## ● Vous aurez besoin (pour l'utilisation de l'application PARKSIDE)



Un appareil mobile :  
iOS 17.0 ou supérieur  
Android 8.0 ou supérieur



 **Download app!**  
[app.parkside-diy.com](http://app.parkside-diy.com)

## ● Connecter la batterie à l'application PARKSIDE

Seules les batteries intelligentes peuvent être connectées à l'application PARKSIDE.

1. Activez la fonction Bluetooth de l'appareil mobile
2. Lancez l'application PARKSIDE
3. Sélectionner 
4. Sélectionnez la batterie dans la liste

ⓘ Si la batterie intelligente a déjà été connectée auparavant, le nom de cette batterie s'affiche sur la liste.

S'il n'y a pas de batterie disponible dans la liste, elle peut être ajoutée en suivant les étapes suivantes.

1. Assurez-vous que la batterie intelligente est couplée à l'appareil mobile via le Bluetooth.
2. Sélectionnez **+** pour **ajouter un appareil**.
3. Suivez les instructions de l'application. L'application recherche les appareils disponibles dans l'environnement.
4. Sélectionnez la batterie à ajouter.
5. Confirmez la réussite de la connexion en cliquant sur « **Fait** » ou en sélectionnant directement « **Ajouter d'autres appareils** ».
6. Si nécessaire, la batterie ajoutée peut être renommée en suivant les instructions de l'application.

La batterie est désormais répertoriée sous  des appareils connectés et peut être sélectionnée.

## ● Activer / Désactiver le Bluetooth

### **Pour activer Bluetooth**

- Appuyez sur le bouton [3] de la batterie rechargeable [2] et maintenez-le enfoncé pendant 5 secondes.
- Seule la LED centrale de couleur jaune des LED de niveau de charge [4] est allumée.
- Cela indique que le Bluetooth est activé.
- Relâchez le bouton [3].

### **Pour désactiver le Bluetooth**



- Appuyez sur le bouton [3] de la batterie rechargeable [2] et maintenez-le enfoncé pendant 10 secondes.
- Seule la LED centrale de couleur jaune des LED de niveau de charge [4] est allumée.
- Cela indique que le Bluetooth est désactivé.
- Relâchez le bouton [3].

① L'icône de la batterie apparaît avec un fond blanc en bas  dans l'application PARKSIDE. Cela indique que l'application est hors ligne.



## Caractéristiques de l'application

- La première sélection d'une batterie dans la liste permet d'accéder à la page de présentation.
- Pour obtenir des informations plus détaillées, cliquez sur .



## Politique de confidentialité

- Elle peut être obtenue auprès de  **Privacy** à .

## Déconnexion de l'appareil et suppression des données de l'application



- Allez sur  pour sélectionner l'appareil à déconnecter et supprimer ces données.
- Appuyez sur la sélection et maintenez-la enfoncée, puis glissez de la droite vers la gauche de l'écran .

## Trouver des solutions avec l'application - FAQ

- Sélectionnez .
- Select  pour accéder à la Foire aux questions (FAQ).
- Découvrez les questions fréquemment posées et les réponses correspondantes.

## ● Nettoyage

### **PRÉCAUTION ! RISQUE DE BLESSURE ET DE DOMMAGES MATÉRIELS !**

- N'utilisez jamais de solvants inflammables ou combustibles à proximité des blocs-batteries, du chargeur ou des outils.
- Nettoyez la poussière et les débris des événements et des contacts électriques du chargeur  et de la batterie rechargeable  avec une brosse douce.

## ● Maintenance et stockage

- Ne stockez la batterie rechargeable [2] que partiellement chargée. La batterie rechargeable doit être chargée à 40–60 % (deux LED rouge et orange de l'indicateur LED de charge [4] allumés) avant un stockage pendant une durée prolongée.
- Vérifiez la charge de la batterie rechargeable environ tous les 3 mois en cas de stockage pendant une durée prolongée. Rechargez-le si nécessaire.

## ● Mise au rebut

L'emballage se compose de matières recyclables pouvant être mises au rebut dans les déchetteries locales.



Veillez respecter l'identification des matériaux d'emballage pour le tri sélectif, ils sont identifiés avec des abréviations (a) et des chiffres (b) ayant la signification suivante : 1–7 : plastiques / 20–22 : papiers et cartons / 80–98 : matériaux composite.

## Produit :

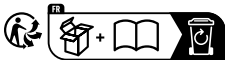

Points de collecte sur [www.quefairedesdechets.fr](http://www.quefairedesdechets.fr)  
Privilégiez la réparation ou le don de votre appareil !

Le produit ainsi que les accessoires et les matériaux d'emballage sont recyclables et relèvent de la responsabilité élargie du producteur.

Éliminez-les séparément, en suivant l'Infotri illustrée, dans l'intérêt d'un meilleur traitement des déchets.

Le logo Triman n'est valable qu'en France.



Votre mairie ou votre municipalité vous renseigneront sur les possibilités de mise au rebut des produits usagés.



Afin de contribuer à la protection de l'environnement, veuillez ne pas jeter votre produit usagé dans les ordures ménagères, mais éliminez-le de manière appropriée. Pour obtenir des renseignements concernant les points de collecte et leurs horaires d'ouverture, vous pouvez contacter votre municipalité.

Les piles / piles rechargeables défectueuses ou usagées doivent être recyclées. Les piles et / ou piles rechargeables et / ou le produit doivent être retournés dans les centres de collecte proposés.



## **Pollution de l'environnement par la mise au rebut incorrecte des piles / piles rechargeables !**

Retirez les piles / le pack de piles du produit avant sa mise au rebut.

Les piles / piles rechargeables ne doivent pas être mises au rebut avec les ordures ménagères. Elles peuvent contenir des métaux lourds toxiques et doivent être considérées comme des déchets spéciaux. Les symboles chimiques des métaux lourds sont les suivants : Cd = cadmium, Hg = mercure, Pb = plomb. Pour cette raison, veuillez toujours déposer les piles / piles rechargeables usagées dans les conteneurs de recyclage communaux.

### ● **Déclaration européenne de conformité simplifiée**

CE Le marquage CE indique la conformité aux directives européennes applicables à ce produit.

## ● Garantie

### **Article L217-16 du Code de la consommation**

Lorsque l'acheteur demande au vendeur, pendant le cours de la garantie commerciale qui lui a été consentie lors de l'acquisition ou de la réparation d'un bien meuble, une remise en état couverte par la garantie, toute période d'immobilisation d'au moins sept jours vient s'ajouter à la durée de la garantie qui restait à courir. Cette période court à compter de la demande d'intervention de l'acheteur ou de la mise à disposition pour réparation du bien en cause, si cette mise à disposition est postérieure à la demande d'intervention.

Indépendamment de la garantie commerciale souscrite, le vendeur reste tenu des défauts de conformité du bien et des vices rédhibitoires dans les conditions prévues aux articles L217-4 à L217-13 du Code de la consommation

et aux articles 1641 à 1648 et 2232 du Code Civil.

### **Article L217-4 du Code de la consommation**

Le vendeur livre un bien conforme au contrat et répond des défauts de conformité existant lors de la délivrance.

Il répond également des défauts de conformité résultant de l'emballage, des instructions de montage ou de l'installation lorsque celle-ci a été mise à sa charge par le contrat ou a été réalisée sous sa responsabilité.

### **Article L217-5 du Code de la consommation**

Le bien est conforme au contrat :

- 1° S'il est propre à l'usage habituellement attendu d'un bien semblable et, le cas échéant :

- s'il correspond à la description donnée par le vendeur et posséder les qualités que celui-ci a présentées à l'acheteur sous forme d'échantillon ou de modèle ;
- s'il présente les qualités qu'un acheteur peut légitimement attendre eu égard aux déclarations publiques faites par le vendeur, par le producteur ou par son représentant, notamment dans la publicité ou l'étiquetage ;

2° Ou s'il présente les caractéristiques définies d'un commun accord par les parties ou être propre à tout usage spécial recherché par l'acheteur, porté à la connaissance du vendeur et que ce dernier a accepté.

### **Article L217-12 du Code de la consommation**

L'action résultant du défaut de conformité se prescrit par deux ans à compter de la délivrance du bien.

## **Article 1641 du Code civil**

Le vendeur est tenu de la garantie à raison des défauts cachés de la chose vendue qui la rendent impropre à l'usage auquel on la destine, ou qui diminuent tellement cet usage que l'acheteur ne l'aurait pas acquise, ou n'en aurait donné qu'un moindre prix, s'il les avait connus.

## **Article 1648 1er alinéa du Code civil**

L'action résultant des vices rédhibitoires doit être intentée par l'acquéreur dans un délai de deux ans à compter de la découverte du vice.

Les pièces détachées indispensables à l'utilisation du produit sont disponibles pendant la durée de la garantie du produit.

Le produit a été fabriqué selon des critères de qualité stricts, et contrôlé consciencieusement avant sa livraison. En cas de défaut de matériau ou de fabrication, vous avez des droits légaux vis-à-vis du vendeur du produit. Vos

droits légaux ne sont en aucun cas limités par notre garantie mentionnée ci-dessous.

La garantie de ce produit est de 3 ans à partir de la date d'achat. La période de garantie commence à la date d'achat. Conservez l'original de la preuve d'achat dans un endroit sûr car ce document est nécessaire pour prouver l'achat.

Tout dommage ou défaut déjà présent au moment de l'achat doit être signalé immédiatement après le déballage du produit.

Si le produit présente un défaut de matériau ou de fabrication dans les 3 ans qui suivent la date d'achat, nous le réparerons ou le remplacerons - à notre choix - gratuitement pour vous. La période de garantie n'est pas prolongée par une demande de garantie acceptée. Cette mesure s'applique également pour les pièces remplacées et réparées.

Cette garantie est annulée si le produit a été endommagé ou utilisé ou entretenu de manière incorrecte.

La garantie couvre les défauts de matériels et de fabrication.

## ● **Faire valoir sa garantie**

Afin de garantir la rapidité de traitement de votre demande, veuillez tenir compte des indications suivantes :

Pour toute demande, veuillez conserver le ticket de caisse et le numéro de référence de l'article (par ex. IAN 485592\_2501) au titre de preuves d'achat.

Le numéro de référence de l'article est indiqué sur la plaque signalétique du produit, sur une gravure présente sur celui-ci, sur la page de couverture de votre manuel (en bas à gauche) ou sur l'autocollant placé sur la face arrière ou inférieure du produit.

En cas de dysfonctionnement de l'appareil ou de tout autre défaut, contactez en premier lieu le service après-vente par téléphone ou par e-mail aux coordonnées indiquées ci-dessous.

Tout produit considéré comme défectueux peut alors être envoyé sans frais de port supplémentaires au service clientèle indiqué, accompagné de la preuve d'achat (ticket de caisse) et d'une description écrite du défaut mentionnant également sa date d'apparition.

Le site [parksidediy.com](http://parksidediy.com) vous permet de visualiser et de télécharger ce mode d'emploi ainsi que de nombreux autres manuels. Ce code QR vous permet d'accéder directement au site [parksidediy.com](http://parksidediy.com). Sélectionnez votre pays et cherchez les modes d'emploi dans le champ de recherche. La numéro de référence de l'article (IAN) 485592\_2501 vous permet d'accéder au mode d'emploi se rapportant à votre article.



**PDF ONLINE**  
[parksidediy.com](http://parksidediy.com)

## ● Service après-vente

- (FR) Service après-vente France**  
Tél.: 0800904879  
E-Mail: [owim@lidl.fr](mailto:owim@lidl.fr)
- (BE) Service après-vente Belgique**  
Tél.: 080071011  
Tél.: 80023970 (Luxembourg)  
E-Mail: [owim@lidl.be](mailto:owim@lidl.be)

<b>Gebruikte waarschuwingen en symbolen</b> . . . . .	Pagina 100
<b>Inleiding</b> . . . . .	Pagina 102
Beoogd gebruik . . . . .	Pagina 102
Inhoud. . . . .	Pagina 103
Onderdelenlijst . . . . .	Pagina 103
Technische gegevens . . . . .	Pagina 104
<b>Algemene veiligheidsopmerkingen</b>	Pagina 106
<b>Eerste gebruik</b> . . . . .	Pagina 110
De oplaadbare batterij opladen . . . . .	Pagina 110
<b>Gebruik</b> . . . . .	Pagina 111
LED-status . . . . .	Pagina 111
Het laadniveau van de oplaadbare batterij controleren . . . . .	Pagina 112
De oplaadbare batterij verwijderen/plaatsen . . . . .	Pagina 112

U hebt nodig (voor  
gebruik met de  
PARKSIDE-app) . . . . . Pagina 113

**De accu met de  
PARKSIDE-app  
verbinden.** . . . . . Pagina 114

**Bluetooth activeren/  
deactiveren.** . . . . . Pagina 115

**Reinigen** . . . . . Pagina 117

**Onderhoud en opslag** . Pagina 118

**Afvoer** . . . . . Pagina 119

**Vereenvoudigde EU-  
conformiteitsverklaring** Pagina 121

**Garantie** . . . . . Pagina 122

Afwikkeling in geval van  
garantie . . . . . Pagina 123

Service . . . . . Pagina 125

## Gebruikte waarschuwingen en symbolen

In deze instructiehandleiding, op de verpakking en op het specificatielabel worden de volgende waarschuwingen gebruikt:



Volg de waarschuwingen en veiligheidsinstructies!



Gelijkstroom / -spanning



Bescherm de accu tegen hitte en ononderbroken intens zonlicht.



Bescherm de accu tegen water en vocht.



Bescherm de accu tegen brand.



Lees en volg de instructiehandleiding.



Dit symbool in combinatie met het woord "Informatie" biedt aanvullende nuttige informatie.



De Bluetooth-naam en logo's zijn geregistreerde handelsmerken die eigendom zijn van Bluetooth SIG, Inc. en elk gebruik van dit merk door OWIM GmbH & Co. KG is onder licentie. Andere handelsmerken en merknamen zijn de eigendom van hun respectieve eigenaars.



Voor veiligheid relevante informatie en andere notities  
Gebruiksaanwijzing

## 20 V / 4 Ah SMART ACCU

### ● Inleiding

Hartelijk gefeliciteerd met de aankoop van uw nieuwe product. U heeft voor een hoogwaardig product gekozen.

De gebruiksaanwijzing is een deel van het product. Deze bevat belangrijke aanwijzingen voor veiligheid, gebruik en verwijdering. Maakt U zich voor de ingebruikname van het product met alle bedienings- en veiligheidsvoorschriften vertrouwd. Gebruik het product alleen zoals beschreven en voor de aangegeven toepassingsgebieden. Overhandig alle documenten bij doorgifte van het product aan derden.

### ● **Beoogd gebruik**

Het product is compatibel met alle apparaten van de Parkside X 20 V Team-serie. Het product mag alleen worden opgeladen met gebruik van laders van de Parkside X 20 V TEAM-serie.

Dit product is niet bedoeld voor commercieel gebruik. Elk ander gebruik van of modificatie van het product wordt als onjuist beschouwd en zorgt voor een grote kans op ongelukken. De fabrikant accepteert geen verantwoordelijkheid voor schade als gevolg van misbruik.

## ● Inhoud

- 1 Smart accu
- 1 Instructiehandleiding

## ● Onderdelenlijst

- 1 Ontgrendelingsknop voor oplaadbare batterij
- 2 Accu
- 3 -knop (laadniveau)
- 4 LED's laadniveau (rood/oranje/groen)
- 5 Netsnoer met netstekker
- 6 Snelle batterijlader (niet meegeleverd)
- 7 LED voor oplaadcontrole – rood
- 8 LED voor oplaadcontrole – groen

## ● Technische gegevens

Modelnr.:	HG12067
Accu:	PAPS 204 B1
Type:	Li-Ion (Lithium-ion)
Nominale spanning:	max. 20V $\equiv$ (gelijkstroom)
Capaciteit:	4,0Ah
Cellen:	5
Energiewaarde:	80 Wh
Aanbevolen omgevingstemperatuur:	max. 45 °C
Frequentieprestatie:	$\leq$ 20dBm
Frequentieband:	2400 – 2483,5MHz
Tijdens opladen:	+4 tot +40 °C
Tijdens bedrijf:	+4 tot +40 °C
Tijdens opslag:	+20 tot +26 °C

Voor het opladen van de oplaadbare batterij moet u alleen de lader van de Parkside X 20 V TEAM-serie gebruiken.

## Laadtijd voor batterij PAPS 204 B1:

Lader:	Laadtijd
PLG 20 A4, PLG 20 C1	120 minuten
PLG 20 A3, PLG 20 C3, PDSLK 20 A1	60 minuten
Smart PLGS 2012 A1	45 minuten

**MEDEDELING:** De werkelijke oplaadtijd kan lichtjes verschillen van wat hierboven vermeld staat, afhankelijk van de omgevingstemperatuur en de toestand van de accu.

De informatie kan zonder voorafgaande kennisgeving worden gewijzigd.

- Klanten kunnen compatibele vervangende accu's/batterijen en opladers bestellen in de Lidl online shops voor de volgende landen:

Duitsland (lidl.de), Frankrijk (lidl.fr), België (lidl.be), Tsjechië (lidl.cz), Nederland (lidl.nl), Polen (lidl.pl), Slowakije (lidl.sk), Spanje (lidl.es)

Klanten uit alle overige landen kunnen bestellen op [www.optimex-shop.com](http://www.optimex-shop.com).



## **Algemene veiligheidsopmerkingen**

**⚠ WAARSCHUWING!** Lees alle veiligheidswaarschuwingen en aanwijzingen. Het niet opvolgen van de waarschuwingen en aanwijzingen kan elektrische schokken, brand en ernstige verwondingen als gevolg hebben.

### **BEWAAR ALLE WAARSCHUWINGEN EN INSTRUCTIES VOOR RAADPLEGING IN DE TOEKOMST.**

- a) Laad alleen op met de door de fabrikant opgegeven lader.** Een lader die geschikt is voor het ene type oplaadbare batterij, kan een risico op brand veroorzaken indien gebruikt met een andere oplaadbare batterij.
- b) Gebruik elektrisch gereedschap alleen met speciaal aangewezen oplaadbare batterijen.** Het gebruik

van andere oplaadbare batterijen kan leiden tot een risico op letsel en brand.

- c) **Als de oplaadbare batterij niet gebruikt wordt, moet u dit uit de buurt van andere metalen voorwerpen houden, zoals paperclips, munten, sleutels, spijkers, schroeven of andere kleine metalen voorwerpen die kortsluiting kunnen maken tussen de aansluitklemmen.** Het kortsluiten van de aansluitingen kan brandwonden of brand veroorzaken.
  
- d) **In geval van misbruik kan vloeistof uit de oplaadbare batterij spuiten; vermijd contact daarmee. In geval van onbedoeld contact moet u het getroffen gebied spoelen met water. Als de vloeistof uw ogen raakt, moet u ook medische hulp inroepen.** Vloeistof afkomstig uit de accu kan irritatie of brandwonden veroorzaken.



## **OPGELET! ONTPLOFFINGSGEVAAR!**



Probeer nooit niet-oplaadbare batterijen op te laden!



Bescherm de oplaadbare accu tegen warmte, bijvoorbeeld continue blootstelling aan zonlicht, vuur, water en vocht.



Er bestaat explosiegevaar!

- e) Gebruik geen beschadigde of aangepaste oplaadbare batterij met het gereedschap.** Beschadigde of aangepaste batterijen vertonen onverwacht gedrag, met brand, explosie of risico op letsel als gevolg.
- f) Stel een oplaadbare batterij of gereedschap niet bloot aan brand of te hoge temperaturen..** Blootstelling aan brand of een temperatuur van hoger dan 130 °C kan leiden tot een explosie.

- g) Volg alle laadinstructies en laad de oplaadbare batterij of het gereedschap niet op buiten het temperatuurbereik als gespecificeerd in de instructies.** Onjuist opladen of bij temperaturen buiten het gespecificeerde bereik kan de batterij beschadigen en het risico op brand verhogen.
- h) Volg de veiligheidsinstructies van de compatibele laders.**

## **Service**

- a) Laat het elektrische gereedschap onderhouden door een gekwalificeerd reparateur die alleen identieke vervangende onderdelen gebruikt.** Dit zorgt er voor dat de veiligheid van het elektrische gereedschap gehandhaafd blijft.

- b) Geef beschadigde accu's nooit een servicebeurt.** Service van accu's mag alleen worden uitgevoerd door de fabrikant of geautoriseerde serviceproviders.

## ● Eerste gebruik

### ● De oplaadbare batterij opladen

#### ① **INFORMATIE:**

- De oplaadbare batterij [2] kan op elk willekeurig moment worden geladen zonder de nuttige levensduur te bekorten. Het onderbreken van het laadproces beschadigt de oplaadbare batterij niet.
- Laad de oplaadbare batterij voorafgaand aan gebruik op wanneer het een gemiddeld of laag laadniveau heeft.
- De LED's voor laadregeling (rood [7] en groen [8] ) geven de status van de lader [6] (niet meegeleverd) en de oplaadbare batterij aan (zie Afb. A).

1. Plaats de oplaadbare batterij **2** in de lader **6** (niet meegeleverd).
2. Steek de netstekker **5** in een stopcontact.
3. Wanneer de oplaadbare batterij volledig is opgeladen, verwijdert u de oplaadbare batterij uit de lader **6** (niet meegeleverd). Haal de netstekker uit het stopcontact.

## ● Gebruik

### ● LED-status

**Rode LED **7** gaat branden** – De oplaadbare batterij **2** wordt opgeladen.

**Groene LED **8** gaat branden** – De oplaadbare batterij is volledig opgeladen.

**Groene en rode LED knipperen** – De oplaadbare batterij is defect.

**Rode LED knippert** – De oplaadbare batterij is te koud of te warm.

**Groene LED gaat branden** (zonder oplaadbare batterij) – De lader **6** is klaar voor gebruik.

## ● Het laadniveau van de oplaadbare batterij controleren

- Druk op de -knop **3** voor het controleren van de status van de oplaadbare batterij **2**.

De status/resterende lading wordt als volgt weergegeven op de LED-lampjes voor laadniveau **4** (zie Afb. A):

- Rood + oranje + groen = maximum lading
- Rood + oranje = gemiddelde lading
- Rood = lage lading

## ● De oplaadbare batterij verwijderen/plaatsen

### **OPGELET! GEVAAR VOOR LETSEL!**

- Plaats de oplaadbare batterij pas wanneer het gereedschap op batterijen klaar is voor gebruik.

- Voor het plaatsen van de oplaadbare batterij **2**, plaatst u het op de geleidebaan en duwt u het in de lader **6**. De oplaadbare batterij klikt hoorbaar op zijn plaats.
- Voor het verwijderen van de oplaadbare batterij uit de lader, drukt u op de ontgrendelingsknop van de oplaadbare batterij **1** en trekt u de oplaadbare batterij eruit.



De **PARKSIDE**-app kan met dit product worden gebruikt wanneer er een **PARKSIDE** Smart accu is geïnstalleerd.

## ● U hebt nodig (voor gebruik met de **PARKSIDE**-app)



Mobiel apparaat:  
iOS 17.0 of hoger  
Android 8.0 of hoger



 **Download  
app!**  
[app.parkside-diy.com](http://app.parkside-diy.com)

## ● De accu met de PARKSIDE-app verbinden

Alleen Smart accu's kunnen met de PARKSIDE-app worden verbonden

1. Schakel de Bluetooth-functie van het mobiel apparaat in
2. Open de PARKSIDE-app
3. Selecteer 
4. Selecteer de accu uit de lijst

① Als de Smart accu al eerder was verbonden, is de naam van de accu in de lijst weergegeven.

Als er geen accu in de lijst beschikbaar is, voer de volgende stappen uit om die toe te voegen.

1. Zorg dat de Smart accu via Bluetooth aan het mobiel apparaat is gekoppeld.
2. Selecteer **+** om **Apparaat toe te voegen**.
3. Volg de instructies in de app. De app scant de omgeving voor beschikbare apparaten.

4. Selecteer de accu die u wilt toevoegen.
5. Bevestig de succesvolle verbinding met “**Voltooid**” of selecteer “**Meer apparaten toevoegen**”.
6. U kunt indien nodig een nieuwe naam aan de toegevoegde accu geven door het volgen van de aanwijzingen in de app.





De accu staat nu vermeld onder  van de verbonden apparaten en kan worden geselecteerd.

## ● Bluetooth activeren/ deactiveren

### Bluetooth activeren

- Houd de knop **3** van de oplaadbare accu **2** 5 seconden ingedrukt.
- Alleen de middelste gele LED van de oplaadniveau-LEDs **4** is opgelicht.
- Dit geeft aan dat Bluetooth geactiveerd is.
- Laat de knop **3** los.

## Bluetooth deactiveren



- Houd de knop  van de oplaadbare accu  10 seconden ingedrukt.
- Alleen de middelste gele LED van de oplaadniveau-LEDs  licht eerst op en dooft vervolgens.
- Dit geeft aan dat Bluetooth gedeactiveerd is.
- Laat de knop  los.

① Het accupictogram verschijnt met een witte achtergrond onder  in PARKSIDE app. Dit geeft aan dat het in een offline toestand is.



## Functies van de app

- Selecteer eerst een accu uit de lijst om de overzichtspagina te openen.
- Voor meer gedetailleerde informatie, selecteer de .



## Privacybeleid

- Deze kan worden verkregen vanaf  **Privacy** op .

## De verbinding van het apparaat verbreken en de gegevens van de app verwijderen

- Ga naar  om het te verwijderen apparaat te selecteren en deze gegevens te verwijderen.
- Houd de selectie ingedrukt en veeg van links naar rechts over het scherm .

## Oplossingen vinden met de app - FAQ

- Selecteer .
- Selecteer  om toegang tot de Veelgestelde vragen (FAQ) te krijgen.
- Vind veelgestelde vragen en de bijbehorende antwoorden.

## ● Reinigen

### **OPGELET! GEVAAR OP LETSEL EN SCHADE!**

- Gebruik nooit ontbrandbare oplosmiddelen in de buurt van accupaks, lader of gereedschap.

- Verwijder stof en vuil uit de ventilatieopeningen en elektrische contacten van de lader [6] en de oplaadbare batterij [2] met gebruik van een zachte borstel.

## ● Onderhoud en opslag

- Bewaar de oplaadbare batterij [2] alleen gedeeltelijk geladen. De oplaadbare batterij moet worden opgeladen naar 40 tot 60 % (rode en oranje LED van de LED-lampjes voor laadniveau [4] gaan branden) voorafgaand aan opslaan gedurende lange perioden.
- Controleer de oplaadbare batterij ongeveer om de 3 maanden bij opslaan gedurende langere perioden. Laad indien nodig opnieuw op.

## ● Afvoer

De verpakking bestaat uit milieuvriendelijke grondstoffen die u via de plaatselijke recyclingcontainers kunt afvoeren.



Neem de aanduiding van de verpakkingsmaterialen voor de afvalscheiding in acht.

Deze zijn gemarkeerd met de afkortingen (a) en een cijfers (b) met de volgende betekenis:  
1–7: kunststoffen / 20–22: papier en vezelplaten / 80–98: composietmaterialen.

### Product:



Points de collecte sur [www.quefairemesdechets.fr](http://www.quefairemesdechets.fr)  
Privilégiez la réparation ou le don de votre appareil !

Het product, waaronder het toebehoren, en de verpakkingsmaterialen kunnen worden gerecycled en zijn onderhevig aan een uitgebreide verantwoordelijkheid van de fabrikant.

Gooi ze apart weg, overeenkomstig de aangegeven Info-tri (informatie over afvalscheiding), voor een beter afvalbeheer.

Het Triman-logo geldt alleen voor Frankrijk.



Informatie over de mogelijkheden om het uitgediende product na gebruik te verwijderen, verstrekt uw gemeentelijke overheid.



Gooi het afgedankte product omwille van het milieu niet weg via het huisvuil, maar geef het af bij het daarvoor bestemde depot of het gemeentelijke milieupark. Over afgifteplaatsen en hun openingstijden kunt u zich bij uw aangewezen instantie informeren.

Defecte of verbruikte batterijen/accu's moeten worden gerecycled. Geef batterijen / accu's en / of het product af bij de daarvoor bestemde verzamelstations.



## Milieuschade door foutieve verwijdering van de batterijen / accu's!

Verwijder de batterijen / het accupack uit het product alvorens het af te voeren.

Batterijen / accu's mogen niet via het huisvuil worden weggegooid. Ze kunnen giftige zware metalen bevatten en vallen onder het chemisch afval. De chemische symbolen van de zware metalen zijn: Cd = cadmium, Hg = kwik, Pb = lood. Geef verbruikte batterijen / accu's daarom af bij een gemeentelijk inzamelpunt.

## ● Vereenvoudigde EU-conformiteitsverklaring

CE De CE-markering duidt op conformiteit met relevante EU-richtlijnen die van toepassing zijn op dit product.

## ● Garantie

Het product werd volgens strenge kwaliteitsrichtlijnen gemaakt en voor de uitlevering zorgvuldig gecontroleerd. In geval van materiaal- of fabricagefouten hebt u tegenover de verkoper van het product wettelijke rechten. Uw wettelijke rechten worden op geen enkele manier door onze hieronder vermelde garantie beperkt.

De garantie voor dit product bedraagt 3 jaar vanaf aankoopdatum. De garantieperiode gaat in op de datum van aankoop. Bewaar het originele bewijs van aankoop op een veilige plek aangezien dit document nodig is als bewijs.

Alle beschadigingen of gebreken die reeds op het moment van aankoop aanwezig zijn, moeten meteen na het uitpakken van het product worden gemeld.

Mocht het product binnen 3 jaar na aankoopdatum een materiaal- of fabricagefout vertonen, zullen wij het – naar onze keuze – gratis voor u repareren of vervangen. De garantieperiode wordt door een plaatsgevonden garantieverlening niet verlengd. Dit geldt ook voor vervangen en gerepareerde onderdelen.

Deze garantie vervalt als het product werd beschadigd of onjuist is gebruikt of onderhouden.

De garantie dekt materiaal- en fabricagefouten af.

## ● Afwikkeling in geval van garantie

Volg de volgende aanwijzingen op voor een snelle behandeling van uw probleem:

Houd bij alle vragen alstublieft de kassabon en het artikelnummer (bijv. IAN 485592\_2501) als bewijs van aankoop bij de hand.

Het artikelnummer kunt u vinden op het typeplaatje van het product, een gravure op het product, het titelblad van uw gebruiksaanwijzing (linksonder) of de sticker op de achter- of onderkant van het product.

Neem bij problemen of overige gebreken met het product eerst contact op met de hieronder vermelde service-afdeling, telefonisch of per e-mail.

Een als defect aangemerkt product kunt u dan samen met het aankoopbewijs (kassabon) en een uitleg over het probleem of gebrek en wanneer het zich heeft voorgedaan gratis naar het aan u meegedeelde service-adres opsturen.

Op [parkside-diy.com](http://parkside-diy.com) kunt u deze en vele andere handleidingen inzien en downloaden. Met deze QR-code komt u direct op [parkside-diy.com](http://parkside-diy.com). Selecteer daar uw land en zoek via de zoekfunctie naar de gebruiksaanwijzingen. Door het invoeren van het artikelnummer

(IAN) 485592\_2501 komt u bij de  
gebruiksaanwijzingen voor uw artikel.



## ● Service

### **(NL) Service Nederland**

Tel.: 08000225537

E-Mail:owim@lidl.nl

### **(BE) Service België**

Tel.: 080071011

Tel.: 80023970 (Luxemburg)

E-Mail:owim@lidl.be

<b>Ostrzeżenia i zastosowane symbole</b>	Strona 128
<b>Wstęp</b> .....	Strona 130
Przewidziane zastosowanie .....	Strona 130
Zawartość .....	Strona 131
Lista części .....	Strona 131
Dane techniczne .....	Strona 132
<b>Ogólne uwagi dotyczące bezpieczeństwa</b> .....	Strona 134
<b>Pierwsze użycie</b> .....	Strona 138
Ładowanie akumulatora ..	Strona 138
<b>Obsługa</b> .....	Strona 139
Stan LED .....	Strona 139
Sprawdzenie poziomu naładowania akumulatora	Strona 140
Wyjmowanie/wkładanie akumulatora .....	Strona 141

Potrzebne będą (do  
używania z aplikacją  
PARKSIDE) . . . . . Strona 142

**Łączenie  
akumulatora z  
aplikacją PARKSIDE . . .** Strona 142

**Włączanie/  
Wyłączanie Bluetooth .** Strona 144

**Czyszczenie . . . . .** Strona 146

**Konserwacja i  
przechowywanie . . . . .** Strona 147

**Utylizacja . . . . .** Strona 147

**Uproszczona  
deklaracja  
zgodności UE. . . . .** Strona 151

**Gwarancja . . . . .** Strona 152

Sposób postępowania  
w przypadku naprawy  
gwarancyjnej. . . . . Strona 154

Serwis. . . . . Strona 156

## Ostrzeżenia i zastosowane symbole

W tej instrukcji, na opakowaniu i na etykiecie znamionowej, są używane następujące ostrzeżenia:



Zastosuj się do ostrzeżeń i uwag dotyczących bezpieczeństwa!



Prąd stały/napięcie



Zestaw baterii należy zabezpieczyć przed wysoką temperaturą i ciągłym oddziaływaniem intensywnego światła słonecznego.



Zestaw baterii należy zabezpieczyć przed wodą i wilgocią.



Zestaw baterii należy zabezpieczyć przed ogniem.



Należy przeczytać i przestrzegać instrukcji obsługi.



Ten symbol w połączeniu ze słowem "Informacje" oznacza dodatkowe, przydatne informacje.



Nazwa i logo Bluetooth są zastrzeżonymi znakami towarowymi należącymi do Bluetooth SIG, Inc., a każde ich użycie przez OWIM GmbH & Co. KG odbywa się w ramach licencji. Pozostałe znaki towarowe i nazwy handlowe stanowią własność ich odpowiednich właścicieli.



Informacje dotyczące bezpieczeństwa i inne uwagi



Instrukcja obsługi

# 20 V / 4 Ah INTELIGENTNY AKUMULATOR

## ● Wstęp

Gratulujemy Państwu zakupu nowego produktu. Tym samym zdecydowali się Państwo na zakup produktu wysokiej jakości. Instrukcja obsługi jest częścią tego produktu. Zawiera ona ważne wskazówki dotyczące bezpieczeństwa, użytkowania i utylizacji. Przed pierwszym użyciem produktu należy zapoznać się ze wszystkimi wskazówkami dotyczącymi obsługi i bezpieczeństwa. Używać produktu wyłącznie zgodnie z jego poniżej opisanym przeznaczeniem. W przypadku przekazania produktu innej osobie należy dołączyć do niego całą jego dokumentację.

## ● **Przewidziane zastosowanie**

Produkt jest zgodny ze wszystkimi urządzeniami z serii Parkside X 20 V Team. Produkt można ładować wyłącznie

z użyciem ładowarek z serii Parkside X 20 V TEAM.

Produkt nie nadaje się do użytku komercyjnego. Każde inne wykorzystanie lub modyfikacja produktu, będzie uważana za nieprawidłowe i może spowodować zagrożenie wypadkami. Producent nie akceptuje odpowiedzialności za szkodę(y) spowodowaną nieprawidłowym użytkowaniem.

## ● Zawartość

- 1 Inteligentny akumulator
- 1 Instrukcja obsługi

## ● Lista części

- 1 Zwolnij przycisk akumulatora
- 2 Akumulator
- 3 Przycisk  (poziom naładowania)
- 4 Diody LED poziomu naładowania (czerwona/pomarańczowa/zielona)
- 5 Przewód sieciowy z wtyczką sieciową

- 6 Ładowarka szybkiego ładowania (niedostarczona)
- 7 Dioda LED kontroli naładowania – czerwona
- 8 Dioda LED kontroli naładowania – zielona

## ● Dane techniczne

Nr modelu:	HG12067
Bateria:	PAPS 204 B1
Typ:	Li-Ion (Litowo-jonowa)
Napięcie znamionowe:	maks. 20V $\overline{=}$ (prąd stały)
Pojemność:	4,0Ah
Liczba cel:	5
Wartość energetyczna:	80 Wh
Parametr częstotliwościowy:	$\leq 20$ dBm
Pasma częstotliwości:	2400 – 2483,5 MHz
Zalecana temperatura otoczenia:	maks. 45 °C

Podczas ładowania: +4 do +40 °C

Podczas działania: +4 do +40 °C

Podczas

przechowywania: +20 do +26 °C

Do ładowania akumulatora należy używać wyłącznie ładowarek z serii Parkside X 20 V TEAM.

Czas ładowania dla baterii PAPS 204 B1:

Ładowarka	Czas ładowania
PLG 20 A4, PLG 20 C1	120 minut
PLG 20 A3, PLG 20 C3, PDSLK 20 A1	60 minut
Smart PLGS 2012 A1	45 minut

**UWAGA:** W zależności od temperatury otoczenia i stanu akumulatora, faktyczny czas ładowania może nieznacznie odbiegać od podanego powyżej. Informacje mogą ulec zmianie bez wcześniejszego powiadomienia.

- Klienci mogą zamówić kompatybilne zamiennie baterie i ładowarki w sklepach internetowych Lidl w następujących krajach:

Niemcy (lidl.de), Francja (lidl.fr), Belgia (lidl.be), Republika Czeska (lidl.cz), Niderlandy (lidl.nl), Polska (lidl.pl), Słowacja (lidl.sk), Hiszpania (lidl.es)

Klienci z innych krajów mogą je zamówić tutaj: [www.optimex-shop.com](http://www.optimex-shop.com).



## Ogólne uwagi dotyczące bezpieczeństwa

**⚠ OSTRZEŻENIE!** Przeczytaj wszystkie ostrzeżenia i wszystkie instrukcje.

Niezastosowanie się do ostrzeżeń i instrukcji może spowodować porażenie prądem, pożar i poważne obrażenia.

**ZACHOWAJ WSZYSTKIE  
OSTRZEŻENIA I INSTRUKCJE DO  
ODNIESIENIA**

- a) **Należy ładować wyłącznie ładowarką określoną przez producenta.** Ładowarka odpowiednia dla jednego typu akumulatora, może stworzyć zagrożenie lub spowodować pożar podczas używania z innym akumulatorem.
  
- b) **Należy używać wyłącznie elektronarzędzi ze specjalnie przeznaczonymi do tego akumulatorami.** Używanie jakichkolwiek innych akumulatorów, grozi obrażeniami i zapaleniem.
  
- c) **Gdy akumulator nie jest używany, należy go trzymać z dala od innych metalowych przedmiotów, takich jak spinacze do papieru, monety, klucze, gwoździe, śruby lub inne drobne metalowe przedmioty, które mogą spowodować zwarcie złączy.** Zwarcie złączy baterii może spowodować poparzenia lub zapalenie.

- d) W niedozwolonych warunkach, z akumulatora może wytrysnąć płyn; należy unikać kontaktu z nim. Po przypadkowym kontakcie, miejsce kontaktu należy przepłukać wodą. Po kontakcie cieczy z oczami, należy dodatkowo zgłosić się do lekarza. Ciecz z baterii może spowodować podrażnienia lub poparzenia.



## **PRZESTROGA! NIEBEZPIECZEŃSTWO EKSPLOZJI!**



Nigdy nie należy ładować baterii nieładownych.



Akumulator należy zabezpieczyć przed wysoką temperaturą, na przykład w wyniku ciągłej ekspozycji na słońce, ogień, wodę i wilgoć.



Istnieje niebezpieczeństwo eksplozji.

- e) **Nie należy używać z narzędziem uszkodzonego lub zmodyfikowanego akumulatora.** Uszkodzone lub zmodyfikowane baterie mogą zachowywać się nieprzewidywalnie powodując zapalenie, eksplozję lub niebezpieczeństwo odniesienia obrażeń.
- f) **Nie należy narażać akumulatora lub narzędzia na oddziaływanie ognia lub nadmiernej temperatury.** Narażenie na oddziaływanie ognia lub temperatury powyżej 130 °C, może spowodować eksplozję.
- g) **Należy przestrzegać wszystkich instrukcji ładowania i nie ładować akumulatora lub narzędzia poza zakresem temperatury, określonym w instrukcjach.** Nieprawidłowe ładowanie lub ładowanie w temperaturach poza określonym zakresem może uszkodzić baterię i zwiększyć niebezpieczeństwo zapalenia.

- h) Należy przestrzegać instrukcje bezpieczeństwa zgodnych ładowarek.

## Serwis

- a) **Naprawa elektronarzędzia** powinna zostać wykonana przez wykwalifikowaną osobę z użyciem wyłącznie identycznych części zamiennych. Zapewni to utrzymanie bezpieczeństwa elektronarzędzia.
- b) **Nigdy nie należy samemu naprawiać uszkodzonych zestawów baterii.** Serwis zestawów baterii może być wykonywany wyłącznie przez producenta lub autoryzowanych serwisantów.

## ● Pierwsze użycie

## ● Ładowanie akumulatora

### ① INFORMACJE:

- Akumulator [2] można ładować w dowolnym czasie, bez skrócenia żywotności. Przerwanie procesu ładowania nie spowoduje uszkodzenia akumulatora.

- Akumulator należy naładować przed użyciem, gdy poziom naładowania jest średni lub niski.
  - Światła LED kontroli naładowania (czerwone [7] i zielone [8]) wskazują stan ładowarki [6] (niedostarczona) i akumulatora (patrz Rys. A)
1. Włóż akumulator [2] do ładowarki [6] (niedostarczona).
  2. Podłącz wtyczkę sieciową [5] do gniazda ściennego.
  3. Gdy akumulator jest całkowicie naładowany, wyjmij akumulator z ładowarki [6] (niedostarczona). Odłącz wtyczkę sieciową od gniazda ściennego.

## ● Obsługa

### ● Stan LED

**Świeci czerwone światło LED [7]** – Trwa ładowanie akumulatora [2].

**Świeci zielone światło LED [8]** – Akumulator jest całkowicie naładowany.

**Migające zielone i czerwone światło**

**LED** – Akumulator jest uszkodzony.

**Migające czerwone światło LED** –

Akumulator jest za zimny lub za gorący.



**Świeci zielone światło LED** (bez akumulatora) – Ładowarka **6** jest gotowa do użycia.

## ● Sprawdzenie poziomu naładowania akumulatora

- Naciśnij przycisk  **3**, aby sprawdzić stan akumulatora **2**. Stan/pozostałe naładowanie zostanie pokazane przez światła LED poziomu naładowania **4** następująco (patrz Rys. A):
  - Czerwone + pomarańczowe + zielone = maksymalne naładowanie
  - Czerwone + pomarańczowe = średnie naładowanie
  - Czerwone = niskie naładowanie

## ● Wyjmowanie/wkładanie akumulatora

### **PRZESTROGA!** **NIEBEZPIECZEŃSTWO** **ODNIESIENIA OBRAŻEŃ!**

- Akumulator można wkładać tylko wtedy, gdy zasilane akumulatorem narzędzie jest gotowe do użycia.
- Aby włożyć akumulator , umieść go na przewodnicy i wepchnij do ładowarki . Słychać będzie dźwięk zatrzaśnięcia akumulatora na miejscu.
- Aby wyjąć akumulator z ładowarki, naciśnij przycisk zwalniania akumulatora  i wyciągnij akumulator.



Aplikacji **PARKSIDE** można używać w połączeniu z tym produktem, gdy zainstalowany jest akumulator **PARKSIDE** typu Smart.

## ● Potrzebne będą (do używania z aplikacją PARKSIDE)



Urządzenie mobilne:  
z systemem operacyjnym  
iOS 17.0 lub nowszym  
z systemem operacyjnym  
Android 8.0 lub nowszym



 **Download  
app!**  
[app.parkside-diy.com](http://app.parkside-diy.com)

## ● Łączenie akumulatora z aplikacją PARKSIDE

Połączenie akumulatora z aplikacją PARKSIDE jest możliwe tylko dla akumulatorów inteligentnych (typu Smart)

1. Włączyć funkcję Bluetooth urządzenia mobilnego
2. Włączyć aplikację PARKSIDE
3. Wybrać 
4. Wybrać akumulator z listy

① Jeśli akumulator Smart był już wcześniej podłączony, nazwa takiego akumulatora będzie wyświetlać się na liście.

Jeśli na liście nie ma dostępnego akumulatora, można go dodać przez wykonanie następujących kroków.

1. Upewnić się, że akumulator Smart jest sparowany z urządzeniem mobilnym poprzez Bluetooth.
2. Wybrać **+**, aby **dodać urządzenie (Add device)**.
3. Postępować zgodnie z instrukcjami w aplikacji. Aplikacja wyszuka w otoczeniu dostępne urządzenia.
4. Wybrać akumulator, który ma zostać dodany.
5. Potwierdzić pomyślne połączenie poprzez opcję „**Done**” („Zrobione”) lub przez bezpośrednie wybranie opcji „**Add more devices**” („Dodaj więcej urządzeń”).
6. W razie potrzeby, nazwę dodawanego akumulatora można zmienić zgodnie z instrukcjami w aplikacji.

Akumulator znajduje się teraz na liście pod  podłączonych urządzeń i można go wybrać.

## ● Włączanie/Wyłączanie Bluetooth

### **Aby włączyć Bluetooth**

- Nacisnąć i przez 5 sekund przytrzymać przycisk **3** akumulatora **2**.
- Zaświeci się tylko środkowa żółta dioda LED spośród wszystkich LEDów poziomu naładowania **4**.
- Oznacza to, że Bluetooth został włączony.
- Puścić przycisk **3**.

### **Aby wyłączyć Bluetooth**

- Nacisnąć i przez 10 sekund przytrzymać przycisk **3** akumulatora **2**.
- Najpierw zaświeci się tylko środkowa żółta dioda LED spośród wszystkich LEDów poziomu naładowania **4**, a potem zgaśnie.
- Oznacza to, że Bluetooth został wyłączony.
- Puścić przycisk **3**.

❶ W aplikacji PARKSIDE pojawi się ikona akumulatora na białym tle pod . Oznacza ona tryb offline.



## Funkcje aplikacji

- Najpierw, wybranie akumulatora z listy spowoduje przejście na stronę przeglądu.
- Aby uzyskać więcej szczegółowych informacji, należy wybrać .



## Polityka prywatności

- Można ją uzyskać z  **Privacy** w .

## Odłączanie urządzenia i kasowanie danych z aplikacji

- Przejść do , aby wybrać urządzenie, które ma zostać usunięte i skasować te dane.
- Nacisnąć i przytrzymać wybór i przeciągnąć go z prawej na lewą stronę ekranu .

## Znajdywanie rozwiązań za pomocą aplikacji - FAQ



- Wybrać .
- Wybrać , aby uzyskać dostęp do najczęściej zadawanych pytań (FAQ).
- Zapoznać się z najczęściej zadawanymi pytaniami i odpowiedziami na nie.

## ● Czyszczenie



### **PRZESTROGA!**

### **NIEBEZPIECZEŃSTWO ODNIESIENIA OBRAŻEŃ I USZKODZENIA!**

- Nigdy nie należy używać w okolicy zestawu baterii, ładowarki lub narzędzi łatwopalnych lub palnych rozpuszczalników.
- Usunąć kurz i zanieczyszczenia z otworów wentylacyjnych i styków elektrycznych ładowarki  i akumulatora , z użyciem miękkiej szczoteczki.

## ● Konserwacja i przechowywanie

- Akumulator [2] można przechowywać wyłącznie w stanie częściowego naładowania. Przed dłuższym przechowywaniem, akumulator należy naładować do poziomu 40 do 60% (świecą czerwoną i pomarańczową diodą LED [4] poziomu naładowania).
- Przy długotrwałym przechowywaniu, należy sprawdzać naładowanie akumulatora co około 3 miesiące. W razie potrzeby należy go doładować.

## ● Utylizacja

Opakowanie wykonane jest z materiałów przyjaznych dla środowiska, które można przekazać do utylizacji w lokalnym punkcie przetwarzania surowców wtórnych.



Przy segregowaniu odpadów prosimy zwrócić uwagę na oznakowanie materiałów opakowaniowych, oznaczone są one skrótami (a) i numerami (b) o następującym znaczeniu:  
1–7: Tworzywa sztuczne /  
20–22: Papier i tektura / 80–98:  
Materiały kompozytowe.

## Produkt:

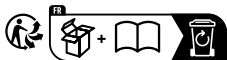

Points de collecte sur [www.quefairedesdechets.fr](http://www.quefairedesdechets.fr)  
Privilégiez la réparation ou le don de votre appareil !

Produkt, w tym akcesoriai materiały opakowaniowe, nadają się do recyklingu i podlegają rozszerzonej odpowiedzialności producenta. Wyrzucić je osobno, zgodnie z ilustracją przedstawiającą informacje o sortowaniu, aby zapewnić lepszą utylizację odpadów. Logo Triman jest ważne tylko dla Francji.



Informacji na temat możliwości utylizacji wyeksploatowanego produktu udziela urząd gminy lub miasta.



Z uwagi na ochronę środowiska nie wyrzucać urządzenia po zakończeniu eksploatacji do odpadów domowych, lecz prawidłowo zutylizować. Informacji o punktach zbiorczych i ich godzinach otwarcia udziela odpowiedni urząd.

Elektroodpady nie mogą być wyrzucane do pojemników do selektywnej zbiórki odpadów komunalnych. Można je oddać w specjalnie wyznaczonych miejscach np. Punkt Selektywnej Zbiórki Odpadów Komunalnych lub/bądź w punktach handlowych oferujących w sprzedaży sprzęt elektroniczny.

Należy postępować zgodnie z obowiązującymi w Polsce przepisami dotyczącymi selektywnej zbiórki urządzeń elektrycznych i elektronicznych. Zużyty sprzęt może mieć szkodliwy wpływ na środowisko i zdrowie ludzi z uwagi na potencjalną zawartość niebezpiecznych substancji, mieszanin oraz części składowych. Gospodarstwo domowe spełnia ważną rolę w przyczynianiu się do ponownego użycia i odzysku surowców wtórnych, w tym recyklingu zużytego sprzętu. Na tym etapie kształtuje się postawy, które wpływają na zachowanie wspólnego dobra jakim jest czyste środowisko naturalne.

Uszkodzone lub zużyte baterie / akumulatory muszą być poddane recyklingowi. Oddać baterie / akumulatory i / lub produkt w dostępnych punktach zbiórki.



## **Niewłaściwa utylizacja baterii / akumulatorów stwarza zagrożenie dla środowiska naturalnego!**

Przed utylizacją należy wyjąć baterie /  
akumulatory z produktu.

Baterii / akumulatorów nie należy  
wyrzucać razem z odpadami domowymi.  
Mogą one zawierać szkodliwe metale  
ciężkie i należy je traktować jak odpady  
specjalne. Symbole chemiczne metali  
ciężkich są następujące: Cd = kadm,  
Hg = rtęć, Pb = ołów. Dlatego też zużyte  
baterie / akumulatory należy przekazywać  
do komunalnych punktów

### ● **Uproszczona deklaracja zgodności UE**

**CE** Znak CE wskazuje zgodność z  
odpowiednimi Dyrektywami UE  
dotyczącymi tego produktu.

## ● Gwarancja

Produkt został wyprodukowany zgodnie z surowymi wytycznymi dotyczącymi jakości i dokładnie przetestowane przed dostawą. W przypadku wad materiałowych lub produkcyjnych przysługują Państwu prawa ustawowe wobec sprzedawcy produktu. Państwa prawa ustawowe nie są w żaden sposób ograniczone przez naszą gwarancję przedstawioną poniżej.

Gwarancja na ten produkt wynosi 3 lata od daty zakupu. Okres gwarancji rozpoczyna się od daty zakupu. Proszę przechowywać oryginalny rachunek w bezpiecznym miejscu, ponieważ ten dokument jest wymagany jako dowód zakupu.

Wszelkie uszkodzenia lub wady obecne już w momencie zakupu należy zgłosić niezwłocznie po rozpakowaniu produktu.

Jeżeli w ciągu 3 lat od daty zakupu produkt wykáže wady materiałowe lub produkcyjne, to – według naszego uznania – bezpłatnie go naprawimy lub wymienimy. Okres gwarancji nie ulega przedłużeniu o przyznane roszczenie gwarancyjne. Dotyczy to również wymienionych i naprawionych części.

Niniejsza gwarancja traci ważność, jeśli produkt został uszkodzony, był niewłaściwie użytkowany lub konserwowany.

Gwarancja obejmuje wady materiałowe i produkcyjne.

Zgodnie z Kodeksem Cywilnym art. 581 §1 wraz z wymianą urządzenia lub ważnej części czas gwarancji rozpoczyna się na nowo.

## ● Sposób postępowania w przypadku naprawy gwarancyjnej

Aby zapewnić szybkie rozpatrzenie wniosku, należy postępować zgodnie z poniższymi instrukcjami:

Do wszystkich zapytań proszę mieć przygotowany paragon i numer artykułu (np. IAN 485592\_2501) jako dowód zakupu.

Numer artykułu można znaleźć na tabliczce znamionowej produktu, na grawerze na produkcie, na stronie tytułowej instrukcji (w lewym dolnym rogu) lub na naklejce z tyłu lub na spodzie produktu.

W przypadku wystąpienia usterek funkcjonalnych lub innych wad należy najpierw skontaktować się telefonicznie lub pocztą elektroniczną z wymienionym poniżej działem serwisowym.

Następnie można wysłać produkt zarejestrowany jako wadliwy na podany adres serwisowy bezpłatnie, załączając dowód zakupu (paragon) i określając, na czym polega wada i kiedy wystąpiła.

Te i wiele innych instrukcji można przeglądać i pobrać na stronie [parkside-diy.com](https://www.parkside-diy.com). Ten kod QR przeniesie Cię bezpośrednio na stronę [parkside-diy.com](https://www.parkside-diy.com). Wybierz swój kraj i użyj maski wyszukiwania, aby wyszukać instrukcje obsługi. Wprowadź numer artykułu (IAN) 485592\_2501, aby uzyskać dostęp do instrukcji obsługi artykułu.



## ● Serwis

PL

### **Serwis Polska**

Tel.: 008004911946

E-Mail: [owim@lidl.pl](mailto:owim@lidl.pl)

<b>Použitá varování a symboly</b> .....	Strana 159
<b>Úvod</b> .....	Strana 161
Zamýšlené použití .....	Strana 161
Obsah .....	Strana 162
Seznam součástí .....	Strana 162
Technické údaje .....	Strana 163
<b>Obecné bezpečnostní pokyny</b> ..	Strana 165
<b>První použití</b> .....	Strana 169
Nabíjení akumulátoru ....	Strana 169
<b>Používání</b> .....	Strana 170
Stav LED .....	Strana 170
Kontrola stavu nabití akumulátoru .....	Strana 170
Vyjmutí/vložení akumulátoru .....	Strana 171

Budete potřebovat  
(pro použití s aplikací  
PARKSIDE) . . . . . Strana 172

**Připojení  
akumulátoru  
k aplikaci PARKSIDE** .. Strana 172

**Aktivace /  
deaktivace Bluetooth** .. Strana 173

**Čištění** . . . . . Strana 176

**Údržba a skladování** . . . Strana 176

**Zlikvidování** . . . . . Strana 177

**Zjednodušené  
prohlášení EU o shodě** Strana 179

**Záruka** . . . . . Strana 179

Postup v případě  
uplatňování záruky . . . . . Strana 181

Servis . . . . . Strana 183

## Použitá varování a symboly

V tomto návodu k použití, na obalu a na zařízení jsou použita následující varování:



Dodržujte varování a bezpečnostní pokyny!



Stejnoseměrný proud/napětí



Chraňte akumulátor před horkem a dlouhodobým intenzivním slunečním zářením.



Chraňte akumulátor před vodou a vlhkostí.



Chraňte akumulátor před ohněm.



Přečtěte si a dodržujte návod k použití.



Tento symbol v kombinaci se slovem „Informace“ poskytuje další užitečné informace.



Název a loga Bluetooth jsou registrované ochranné známky společnosti Bluetooth SIG, Inc. a jakékoli použití této značky společností OWIM GmbH & Co. KG podléhá licenci. Ostatní ochranné známky a názvy značek jsou majetkem příslušných vlastníků.



Bezpečnostní informace a další poznámky



Návod k obsluze

# 20 V / 4 Ah SMART AKUMULÁTOR

## ● Úvod

Blahopřejeme Vám ke koupi nového výrobku. Rozhodli jste se pro kvalitní produkt. Návod k obsluze je součástí tohoto výrobku. Obsahuje důležité pokyny pro bezpečnost, použití a likvidaci. Před použitím výrobku se seznamte se všemi pokyny k obsluze a bezpečnostními pokyny. Používejte výrobek jen popsáním způsobem a na uvedených místech. Při předání výrobku třetí osobě predejte i všechny podklady.

## ● **Zamýšlené použití**

Tento produkt je kompatibilní se všemi zařízeními z řady Parkside X 20 V Team. Tento produkt lze nabíjet pouze nabíječkami řady Parkside X 20 V TEAM. Tento produkt není určen pro komerční použití. Jakékoli jiné použití nebo úprava tohoto produktu jsou považovány za

použití v rozporu s určením a představují značné riziko úrazu. Za škody, které vzniknou při použití v rozporu s určením, nepřebírá výrobce odpovědnost.

## ● **Obsah**

- 1 Smart akumulátor
- 1 Návod k použití

## ● **Seznam součástí**

- 1 Uvolňovací tlačítko akumulátoru
- 2 Akumulátor
- 3 Tlačítko  (úroveň nabití)
- 4 Indikátory LED úrovně nabití (červená/oranžová/zelená)
- 5 Síťový kabel se síťovou zástrčkou
- 6 Rychlonabíječka akumulátoru (není součástí dodávky)
- 7 Indikátor LED nabíjení – červená
- 8 Indikátor LED nabíjení – zelená

## ● Technické údaje

Číslo modelu:	HG12067
Akumulátor:	PAPS 204 B1
Typ:	Li-Ion (Lithium-Ion)
Jmenovité napětí:	max. 20V $\equiv$ (stejnoseměrné)
Kapacita:	4,0Ah
Články:	5
Energetická hodnota:	80 Wh
Frekvenční výkon:	$\leq$ 20 dBm
Frekvenční pásmo:	2400 - 2483,5 MHz
Doporučená okolní teplota:	max. 45 °C
Během nabíjení:	+4 až +40 °C
Během provozu:	+4 až +40 °C
Během skladování:	+20 až +26 °C

K nabíjení akumulátoru používejte pouze nabíječky ze série Parkside X 20 V TEAM.

## Doba nabití pro baterii PAPS 204 B1:

Nabíječka	Doba nabíjení
PLG 20 A4, PLG 20 C1	120 minut
PLG 20 A3, PLG 20 C3, PDSLK 20 A1	60 minut
Smart PLGS 2012 A1	45 minut

**POZNÁMKA:** Skutečná doba nabíjení se může mírně lišit od výše uvedené v závislosti na okolní teplotě a stavu akumulátoru.

Informace se mohou změnit bez předchozího upozornění.

- V následujících zemích si mohou zákazníci objednat kompatibilní náhradní baterie a nabíječky v internetových obchodech Lidl:

Německo (lidl.de), Francie (lidl.fr),  
Belgie (lidl.be), Česká republika (lidl.cz),  
Nizozemsko (lidl.nl), Polsko (lidl.pl),  
Slovensko (lidl.sk), Španělsko (lidl.es).

Zákazníci ze všech ostatních zemí mohou objednávat na adrese [www.optimex-shop.com](http://www.optimex-shop.com).



## **Obecné bezpečnostní pokyny**

**⚠ VAROVÁNÍ!** Přečtěte si veškerá bezpečnostní upozornění a pokyny. Nedbalost při dodržování bezpečnostních upozornění a pokynů může vést k úrazu elektrickým proudem, k požáru a těžkým zraněním.

**VEŠKERÁ BEZPEČNOSTNÍ UPOZORNĚNÍ A POKYNY USCHOVEJTE PRO BUDOUCÍ POUŽITÍ.**

- a) Akumulátory nabíjejte jen v nabíječkách doporučených výrobcem.** U nabíječky, která je určena pro určitý typ akumulátorů, hrozí nebezpečí vzniku požáru, je-li používána s jinými akumulátory.

- b) S elektrickým nářadím používejte jen akumulátory pro ně určené.**  
Použití jiných akumulátorů může vést ke zranění a nebezpečí vzniku požáru.
- c) Nepoužívaný akumulátor udržujte v dostatečné vzdálenosti od kancelářských sponek, mincí, klíčů, hřebíků, šroubů a jiných drobných kovových předmětů, které mohou způsobit přemostění kontaktů.**  
Zkrat mezi kontakty akumulátoru může způsobit popáleniny nebo požár.
- d) Při nesprávném použití může z které nejsou akumulátoru vytéct kapalina. Zabraňte kontaktu s kapalinou akumulátoru. Při náhodném kontaktu opláchněte postižené místo vodou. Pokud kapalina vnikne do očí, vyhledejte lékařskou pomoc.** Kapalina unikající z akumulátoru může způsobit podráždění kůže nebo popáleniny.



## UPOZORNĚNÍ! NEBEZPEČÍ VÝBUCHU!



V žádném případě nenabíjejte baterie, které nejsou určeny k nabíjení!



Chraňte akumulátor před horkem, např. také před dlouhodobým slunečním zářením, ohněm, vodou a vlhkostí.



Hrozí nebezpečí výbuchu.

**e) S nářadím nepoužívejte poškozený ani upravený akumulátor.**

Poškozené nebo upravené akumulátory se mohou chovat nepředvídatelně a vést k požáru, výbuchu nebo nebezpečí zranění.

**f) Nevystavujte akumulátor ani nářadí ohni nebo nadměrné teplotě.**

Vystavení ohni nebo teplotě nad 130 °C může způsobit výbuch.

- g) Dodržujte všechny pokyny k nabíjení a akumulátor nebo nářadí nenabíjejte mimo teplotní rozsah uvedený v pokynech.** Nesprávné nabíjení nebo při teplotách mimo stanovený rozsah mohou poškodit akumulátor a zvýšit riziko požáru.
- h) Je nezbytné dodržovat bezpečnostní pokyny pro kompatibilní nabíječky.**

## **Servis**

- a) Nechte své elektrické nářadí opravovat pouze kvalifikovanými odborníky a používejte jen originální náhradní díly.** Tím zajistíte, že zůstane zachována bezpečnost elektrického nářadí.
- b) V žádném případě neprovádějte servis akumulátorů.** Servis akumulátorů smí provádět pouze výrobce nebo autorizovaní poskytovatelé servisu.

## ● První použití

### ● Nabíjení akumulátoru

#### ❗ **INFORMACE:**

- Akumulátor [2] lze kdykoliv nabít, aniž by došlo ke zkrácení životnosti. Přerušování nabíjení není pro akumulátor škodlivé.
  - Nabíjte akumulátor, když má před použitím střední nebo nízkou úroveň nabití.
  - Indikátory LED nabíjení (červená [7] a zelená [8]) ukazují stav nabíječky [6] (není součástí dodávky) a akumulátoru (viz obr. A).
1. Vložte akumulátor [2] do nabíječky [6] (není součástí dodávky).
  2. Připojte síťovou zástrčku [5] k elektrické zásuvce.
  3. Když je akumulátor plně nabitý, vyjměte jej z nabíječky [6] (není součástí dodávky). Odpojte síťovou zástrčku od elektrické zásuvky.

## ● Používání

### ● Stav LED

**Červený indikátor LED [7] svítí** – Akumulátor [2] se nabíjí.

**Zelený indikátor LED [8] svítí** – Akumulátor je zcela nabitý.

**Zelený a červený indikátor LED blikají** – Závada akumulátoru.

**Červený indikátor LED bliká** – Akumulátor je příliš studený nebo příliš horký.

**Zelený indikátor LED svítí** (bez akumulátoru) – Nabíječka [6] je připravena k použití.

### ● **Kontrola stavu nabití akumulátoru**

Stisknutím  tlačítka [3] zkontrolujte stav akumulátoru [2].



Indikátory LED stavu nabití [4] zobrazují stav resp. zbývající nabití akumulátoru takto (viz obr. A):

- Červená + oranžová + zelená = maximální nabití

- Červená + oranžová = střední nabití
- Červená = nízké nabití

## ● Vyjmutí/vložení akumulátoru

### **UPOZORNĚNÍ! NEBEZPEČÍ ZRANĚNÍ!**

- Nejprve si připravte akumulátorové nářadí k použití a teprve poté vložte akumulátor.
- Při vkládání  umístěte akumulátor na vodítko a zatlačte jej do nabíječky . Akumulátor slyšitelně zacvakne na místo.
- Chcete-li akumulátor vyjmout z nabíječky, stiskněte uvolňovací tlačítko akumulátoru  a vysuňte akumulátor.



Aplikaci **PARKSIDE** lze s tímto výrobkem používat, pokud je nainstalován chytrý akumulátor **PARKSIDE**.

## ● Budete potřebovat (pro použití s aplikací PARKSIDE)



Mobilní zařízení:  
iOS 17.0 nebo vyšší  
Android 8.0 nebo vyšší



**Download  
app!**

[app.parkside-diy.com](http://app.parkside-diy.com)

## ● Připojení akumulátoru k aplikaci PARKSIDE

K aplikaci PARKSIDE lze připojit pouze chytré akumulátory.

1. Povolení Bluetooth funkce mobilního zařízení
2. Spuštění aplikace PARKSIDE
3. Vyberte 
4. Vyberte akumulátor ze seznamu

❗ Pokud již byl chytrý akumulátor připojen dříve, zobrazí se v seznamu název takového akumulátoru.



Pokud v seznamu není žádný dostupný akumulátor, lze jej přidat podle následujících kroků.

1. Zkontrolujte, zda je chytrý akumulátor spárován s mobilním zařízením prostřednictvím Bluetooth.
2. Výběrem + **přidejte zařízení**.
3. Postupujte podle pokynů v aplikaci. Aplikace vyhledá v okolí dostupná zařízení.
4. Vyberte akumulátor, který chcete přidat.
5. Úspěšné připojení potvrďte tlačítkem „**Hotovo**“ nebo přímo výběrem možnosti „**Přidat další zařízení**“.
6. V případě potřeby lze přidaný akumulátor přejmenovat podle pokynů v aplikaci.

Akumulátor je nyní uveden v  seznamu připojených zařízení a lze jej vybrat.

## ● Aktivace / deaktivace Bluetooth

### Aktivace Bluetooth

- Stiskněte a podržte tlačítko  dobíjecího akumulátoru  po dobu 5 sekund.

- Svítí pouze centrální žlutá barva LED indikátoru úrovně nabíjení **4**.
- To znamená, že je aktivována funkce Bluetooth.
- Uvolněte tlačítko **3**.

## Deaktivace Bluetooth

- Stiskněte a podržte tlačítko **3** dobíjecího akumulátoru **2** po dobu 10 sekund.
- Z LED indikátoru úrovně nabíjení **4** se nejprve rozsvítí pouze centrální žlutá barva a poté zhasne.
- To znamená, že je Bluetooth deaktivováno.
- Uvolněte tlačítko **3**.



**i** V aplikaci PARKSIDE se zobrazí ikona akumulátoru s bílým pozadím . To znamená, že je ve stavu offline.

## Funkce aplikace



- Výběrem akumulátoru ze seznamu se nejprve dostanete na stránku s přehledem.

- Podrobnější informace získáte výběrem .

## Zásady ochrany osobních údajů



- Lze je získat z  **Privacy** na .

## Odpojení zařízení a odstranění dat z aplikace

- Přejděte na  pro výběr zařízení, které má být odstraněno, a odstraňte tato data.
- Stiskněte a podržte výběr a přejeďte z pravé strany obrazovky na levou .

## Hledání řešení pomocí aplikace -

### Často kladené otázky

- Vyberte .
- Vyberte přístup  k často kladeným otázkám (FAQ).
- Přečtěte si často kladené otázky a příslušné odpovědi.

## ● Čištění

### **⚠ UPOZORNĚNÍ! NEBEZPEČÍ ZRANĚNÍ OSOB A POŠKOZENÍ MAJETKU!**

- V žádném případě nepoužívejte hořlavá nebo výbušná rozpouštědla v blízkosti akumulátorů, nabíječky nebo náradí.
- Očistěte prach a nečistoty z větracích otvorů a elektrických kontaktů nabíječky [6] a akumulátoru [2] pomocí měkkého kartáče.

## ● Údržba a skladování

- Akumulátor [2] skladujte pouze částečně nabitý. Před dlouhodobým skladováním je třeba akumulátor nabít na 40 až 60 % (svítí červený a oranžový indikátor LED úrovně nabití [4]).
- Během dlouhodobého skladování kontrolujte stav nabití akumulátoru přibližně každé 3 měsíce. Podle potřeby dobijte.

## ● Zlikvidování

Obal se skládá z ekologických materiálů, které můžete zlikvidovat prostřednictvím místních sběrů recyklovatelných materiálů.



Při třídění odpadu se řiďte podle označení obalových materiálů zkratkami (a) a čísly (b), s následujícím významem: 1–7: umělé hmoty / 20–22: papír a lepenka / 80–98: složené látky.

### Výrobek:



Výrobek vč. příslušenství a obalové materiály jsou recyklovatelné a podléhají rozšířené odpovědnosti výrobce.

Likvidujte je odděleně podle ilustrovaných Info-tri (informace o třídění), abyste mohli lépe nakládat s odpady. Logo Triman platí jen pro Francii.



O možnostech likvidace vysloužilých zařízení se informujte u správy vaší obce nebo města.



V zájmu ochrany životního prostředí vysloužilý výrobek nevyhazujte do domovního odpadu, ale předejte k odborné likvidaci. O sběrnách a jejich otevíracích hodinách se můžete informovat u příslušné správy města nebo obce.

Vadné nebo vybité baterie resp. akumulátory se musí recyklovat. Baterie, akumulátory i výrobek odevzdejte zpět do nabízených sběrů.



**Ekologické škody v důsledku chybné likvidace baterií / akumulátorů!**

Před odstraněním výrobku do odpadu z něho vyjměte baterie resp. akumulátorový balíček.

Baterie / akumulátory se nesmí zlikvidovat v domácím odpadu. Mohou obsahovat jedovaté těžké kovy a musí se zpracovávat jako zvláštní odpad. Chemické symboly těžkých kovů: Cd = kadmium, Hg = rtuť, Pb = olovo. Proto odevzdejte opotřebované baterie / akumulátory u komunální sběrně.

## ● Zjednodušené prohlášení EU o shodě

CE Symbol CE vyjadřuje shodu s příslušnými směrnici EU, které se vztahují na tento výrobek.

## ● Záruka

Výrobek byl vyroben podle přísných směrnic kvality a před dodáním pečlivě otestován. V případě materiálních nebo výrobních vad máte zákonná práva vůči prodejci výrobku. Vaše zákonná práva nejsou níže uvedenou zárukou nijak omezená.

Záruka na tento výrobek je 3 roky od data zakoupení. Záruční doba začíná dnem zakoupení. Originál dokladu o zakoupení si uschovejte na bezpečném místě, protože tento doklad je vyžadován jako doklad o koupi.

Jakékoli poškození nebo závady, které se vyskytly již v okamžiku nákupu, musí být nahlášeny ihned po vybalení výrobku.

Pokud se u výrobku během 3 let od data zakoupení projeví vada materiálu nebo výrobní vada, pak vám ho podle naší volby bezplatně opravíme nebo vyměníme. Záruční doba se po uznané reklamaci neprodlužuje. To platí také pro vyměněné a opravené díly.

Tato záruka je neplatná, pokud byl výrobek poškozený nebo nesprávně používán anebo udržovaný.

Záruka se kryje na materiálové a výrobní vady.

## ● Postup v případě uplatňování záruky

V zájmu rychlého zpracování Vašeho požadavku se řiďte následujícími pokyny:

Pro všechny požadavky si uschovejte pokladní stvrzenku jako doklad o nákupu a číslo položky (např. IAN 485592\_2501).

Číslo položky najdete na typovém štítku, je vyryto na výrobku, je uvedeno na titulní stránce Vašeho návodu (vlevo dole) nebo je na nálepce na zadní nebo spodní straně výrobku.

Při poruchách funkce nebo jiných závadách nejdříve kontaktujte telefonicky nebo e-mailem níže uvedené servisní oddělení.

Na adresu servisu, kterou Vám sdělíme, můžete zdarma odeslat pouze výrobek, který byl zaznamenaný jako vadný, a to spolu s pokladním dokladem (stvrzenkou), popisem závady a uvedením doby, kdy k závadě došlo.

Na stránkách [parksidediy.com](http://parksidediy.com) najdete tuto a celou řadu dalších příruček k nahlédnutí a ke stažení. Pomocí tohoto QR kódu se dostanete přímo na stránky [parksidediy.com](http://parksidediy.com). Vyberte svou zemi a vyhledejte návod k obsluze pomocí formuláře k vyhledávání. Zadáním čísla položky (IAN) 485592\_2501 se dostanete k návodu k obsluze Vašeho výrobku.



## ● Servis

**(CZ) Servis Česká republika**

Tel.: 800600632

E-Mail:owim@lidl.cz

<b>Použité výstrahy a symboly</b> .....	Strana 186
<b>Úvod</b> .....	Strana 188
Určené použitie .....	Strana 188
Obsah .....	Strana 189
Zoznam súčastok .....	Strana 189
Technické údaje .....	Strana 190
<b>Všeobecné bezpečnostné poznámky</b> .....	Strana 192
<b>Prvé použitie</b> .....	Strana 196
Nabíjanie nabíjateľnej batérie .....	Strana 196
<b>Používanie</b> .....	Strana 197
Stav LED indikátora .....	Strana 197
Kontrola úrovne nabitia nabíjateľnej batérie .....	Strana 198
Vyberanie/vkladanie nabíjateľnej batérie .....	Strana 198

Budete potrebovať (na  
použitie s aplikáciou  
PARKSIDE) . . . . . Strana 199

**Pripojenie  
akumulátora  
k aplikácii PARKSIDE .** Strana 199

**Aktivácia/  
deaktivácia Bluetooth** Strana 201

**Čistenie . . . . .** Strana 203

**Údržba a skladovanie** Strana 203

**Likvidácia . . . . .** Strana 204

**Zjednodušené EÚ  
vyhlásenie o zhode . . .** Strana 206

**Záruka . . . . .** Strana 207

Postup v prípade  
poškodenia v záruke. . . . Strana 208

Servis . . . . . Strana 210

## Použité výstrahy a symboly

Nasledujúce výstrahy sa používajú v tomto návode na použitie, na obale a na energetickom štítku:



Dodržiavajte tieto výstrahy a bezpečnostné upozornenia!



Jednosmerný prúd/  
jednosmerné napätie



Batériu chráňte pred teplom a nepretržitým intenzívnym slnečným svetlom.



Batériu chráňte pred vodou a vlhkosťou.



Batériu chráňte pred ohňom.



Prečítajte si návod na používanie a postupujte podľa neho.



Tento symbol v kombinácii so slovom „Informácie“ poskytuje ďalšie užitočné informácie.



Názov a logá Bluetooth sú registrované ochranné známky spoločnosti Bluetooth SIG, Inc. a akékoľvek použitie tejto značky spoločnosťou OWIM GmbH & Co. KG podlieha licencií. Ostatné ochranné známky a názvy značiek sú majetkom príslušných vlastníkov.



Informácie týkajúce sa bezpečnosti a ďalšie poznámky



Návod na používanie

# 20 V/4 Ah SMART AKUMULÁTOR

## ● Úvod

Blahoželáme Vám ku kúpe Vášho nového výrobku. Rozhodli ste sa pre veľmi kvalitný výrobok. Návod na obsluhu je súčasťou tohto výrobku. Obsahuje dôležité upozornenia týkajúce sa bezpečnosti, používania a likvidácie. Skôr ako začnete výrobok používať, oboznámte sa so všetkými pokynmi k obsluhu a bezpečnosti. Výrobok používajte iba v súlade s popisom a v uvedených oblastiach používania. V prípade postúpenia výrobku ďalším osobám odovzdajte aj všetky dokumenty patriace k výrobku.

## ● Určené použitie

Tento výrobok je kompatibilný so všetkými zariadeniami zo série Parkside X 20 V Team. Tento výrobok sa môže nabíjať iba pomocou nabíjačiek zo série Parkside X 20 V TEAM.

Tento výrobok nie je určený na komerčné použitie. Akékoľvek iné použitie alebo úprava tohto výrobku sa bude považovať za nesprávne použitie a predstavuje značné riziko nehôd. Výrobca nepreberá žiadnu zodpovednosť za škodu spôsobenú nesprávnym použitím.

## ● Obsah

Smart akumulátor, 1 ks  
Návod na použitie, 1 ks

## ● Zoznam súčastok

- 1 Tlačidlo uvoľnenia nabíjateľnej batérie
- 2 Batéria
- 3 Tlačidlo  (úroveň nabitia)
- 4 LED indikátory úrovne nabitia (červený/oranžový/zelený)
- 5 Napájací kábel so sieťovou zástrčkou
- 6 Rýchlonabíjačka batérie (nie je súčasťou dodávky)
- 7 LED indikátor kontroly nabitia – červený
- 8 LED indikátor kontroly nabitia – zelený

## ● Technické údaje

Číslo modelu:	HG12067
Batéria:	PAPS 204 B1
Typ:	Li-ion (lítium- iónová)
Menovité napätie:	max. 20V $\text{---}$ (jednosmerný prúd)
Kapacita:	4,0Ah
Počet článkov:	5
Energetická hodnota:	80 Wh
Frekvenčný výkon:	$\leq 20$ dBm
Frekvenčné pásmo:	2400 - 2483,5 MHz
Odporúčaná okolitá teplota:	max. 45 °C
Počas nabíjania:	+4 až +40 °C
Počas činnosti:	+4 až +40 °C
Počas skladovania:	+20 až +26 °C

Ak chcete nabiť nabíjateľnú batériu, použite len nabíjačky zo série Parkside X 20 V TEAM.

Doba nabíjania batérie PAPS 204 B1:

Nabíjačka	Doba nabíjania
PLG 20 A4, PLG 20 C1	120 minút
PLG 20 A3, PLG 20 C3, PDSLK 20 A1	60 minút
Smart PLGS 2012 A1	45 minút

**POZNÁMKA:** Skutočný čas nabíjania sa môže mierne líšiť od vyššie uvedeného v závislosti od okolitej teploty a stavu akumulátora.

Informácie sa môžu zmeniť bez predchádzajúceho upozornenia.

- Zákazníci si môžu objednať kompatibilné náhradné batérie a nabíjačky v internetových obchodoch Lidl pre nasledujúce krajiny:

Nemecko (lidl.de), Francúzsko (lidl.fr), Belgicko (lidl.be), Česká republika (lidl.cz), Holandsko (lidl.nl), Poľsko (lidl.pl), Slovensko (lidl.sk), Španielsko (lidl.es)

Zákazníci zo všetkých ostatných krajín si môžu objednať na adrese [www.optimex-shop.com](http://www.optimex-shop.com).



## **Všeobecné bezpečnostné poznámky**

**⚠ VÝSTRAHA!** Prečítajte si všetky bezpečnostné výstrahy a všetky pokyny. Nedodržanie výstrah a pokynov môže viesť k úrazu elektrickým prúdom, požiaru a vážnemu zraneniu.

### **VŠETKY VÝSTRAHY A POKYNY SI ULOŽTE NA BUDÚCE POUŽITIE.**

- a) **Nabíjajte iba s nabíjačkou určenou výrobcom.** Nabíjačka, ktorá je vhodná pre jeden typ nabíjateľnej batérie, môže vytvoriť riziko požiaru pri použití s inou nabíjateľnou batériou.

- b) Elektrické náradie používajte len so špecificky určenými nabíjateľnými batériami.** Použitie akýchkoľvek iných nabíjateľných batérií môže predstavovať riziko zranenia a požiaru.
- c) Keď sa nabíjateľná batéria nepoužíva, uchovávajte ju mimo ostatných kovových predmetov, ako sú sponky na papier, mince, kľúče, klince, skrutky alebo iné malé kovové predmety, ktoré môžu vytvoriť spojenie od jednej svorky k druhej.** Skratovanie svoriek batérie môže spôsobiť popáleniny alebo požiar.
- d) Pri nešetrnom zaobchádzaní môže z nabíjateľnej batérie vytrysknúť kvapalina; vyhnite sa kontaktu. Ak náhodou dôjde ku kontaktu, zasiahnuté miesto opláchnite vodou. Navyše, ak sa kvapalina dostane do kontaktu s očami, vyhľadajte lekársku pomoc.** Kvapalina, ktorá vytryskne z batérie,

môže spôsobiť podráždenie alebo popáleniny.



## **UPOZORNENIE! HROZÍ RIZIKO VÝBUCHU!**



Nikdy nenabíjajte nenabíjateľné batérie!



Chráňte nabíjateľnú batériu pred teplom, napríklad pred nepretržitým pôsobením



slniečného svetla, ohňa, vody a vlhkosti.

Hrozí riziko výbuchu.

**e) V nástroji nepoužívajte poškodenú ani upravovanú nabíjateľnú batériu.**

Poškodené alebo upravené batérie vykazujú nepredvídateľné správanie, ktoré povedie k vzniku požiaru, výbuchu alebo riziku zranenia.

**f) Nabíjateľnú batériu ani náradie nevystavujte pôsobeniu ohňa či nadmernej teploty..**

Pôsobenie ohňa alebo teploty nad 130 °C môže spôsobiť výbuch.

- g) Dodržiavajte všetky pokyny týkajúce sa nabíjania a nabíjateľnú batériu ani náradie nenabíjajte mimo teplotného rozsahu uvedeného v návode.** Nesprávny spôsob nabíjania alebo pri teplote mimo určeného rozsahu môže poškodiť batériu a zvýšiť riziko vzniku požiaru.
- h) Bezpečnostné pokyny týkajúce sa kompatibilných nabíjačiek sa musia dodržiavať.**

## **Servis**

- a) Servis svojho elektrického náradia prenechajte kvalifikovanému opravárovi s použitím iba identických náhradných dielov.** Tým sa zaistí zachovanie bezpečnosti elektrického náradia.

**b) Nikdy nevykonávajte servis poškodených jednotiek batériového zdroja.** Servis akumulátorov smie vykonávať len výrobca alebo autorizovaní poskytovatelia servisných služieb.

## ● Prvé použitie

### ● Nabíjanie nabíjateľnej batérie

#### **i** INFORMÁCIE:

- Nabíjateľná batéria [2] sa môže nabíjať kedykoľvek bez skrátenej výdrže. Prerušenie procesu nabíjania nepoškodí nabíjateľnú batériu.
  - Nabíjateľnú batériu nabíte pred použitím vtedy, keď je na strednej alebo nízkej úrovni nabitia.
  - LED indikátory kontroly nabíjania (červený [7] a zelený [8]) ukazujú stav nabíjačky [6] (nie sú súčasťou dodávky) a nabíjateľnej batérie (pozrite si obr. A).
1. Nabíjateľnú batériu [2] vložte do nabíjačky [6] (nie je súčasťou dodávky).
  2. Sieťovú zástrčku [5] zapojte do

elektrickej zásuvky.

3. Nabíjateľnú batériu vyberte z nabíjačky [6] (nie je súčasťou dodávky), keď je úplne nabitá. Sieťovú zástrčku vyťahnite z elektrickej zásuvky.

## ● Používanie

### ● Stav LED indikátora

**Červený LED indikátor [7] svieti** – Nabíjateľná batéria sa [2] nabíja.

**Zelený LED indikátor [8] svieti** – Nabíjateľná batéria je úplne nabitá.

**Zelený a červený LED indikátor blikajú** – Nabíjateľná batéria je chybná.

**Červený LED indikátor bliká** – Nabíjateľná batéria je príliš studená alebo príliš teplá.

**Zelený LED indikátor svieti** (bez nabíjateľnej batérie) – Nabíjačka [6] je pripravená na použitie.

## ● Kontrola úrovne nabitia nabíjateľnej batérie

- Stlačením tlačidla  **3** skontrolujete stav nabíjateľnej batérie **2**. Stav/zostávajúcu úroveň nabitia ukazujú LED indikátory úrovne nabitia **4** (pozrite si obr. A) nasledovne:
  - Červený + oranžový + zelený = maximálna úroveň nabitia
  - Červený + oranžový = stredná úroveň nabitia
  - Červený = nízka úroveň nabitia

## ● Vyberanie/vkladanie nabíjateľnej batérie

### **UPOZORNENIE! RIZIKO ZRANENIA!**

- Nabíjateľnú batériu vložte vtedy, keď je náradie napájané z batérie pripravené na použitie.
- Ak chcete vložiť nabíjateľnú batériu **6**, umiestnite ju do vodiacej drážky a zatlačte ju do nabíjačky **2**. Nabíjateľná batéria počutelne zapadne na miesto.

- Ak chcete vybrať nabíjateľnú batériu z nabíjačky, stlačte na nej uvoľňovacie tlačidlo **1** a vytiahnite ju.



Aplikáciu **PARKSIDE** možno s týmto výrobkom používať, ak je nainštalovaný inteligentný akumulátor **PARKSIDE**.

## ● **Budete potrebovať (na použitie s aplikáciou PARKSIDE)**



Mobilné zariadenie:  
iOS 17.0 alebo  
vyššia verzia  
Android 8.0 alebo  
vyššia verzia



 **Download  
app!**  
[app.parkside-diy.com](http://app.parkside-diy.com)

## ● **Pripojenie akumulátora k aplikácii PARKSIDE**

K aplikácii PARKSIDE možno pripojiť iba inteligentné akumulátory

1. Povolenie funkcie Bluetooth mobilného zariadenia
2. Spustenie aplikácie PARKSIDE

3. Vyberte 

4. Vyberte akumulátor zo zoznamu

① Ak už bol inteligentný akumulátor pripojený predtým, v zozname sa zobrazí názov takéhoto akumulátora.





Ak v zozname nie je dostupný žiadny akumulátor, môžete ho pridať podľa nasledujúcich krokov.

1. Uistite sa, že je inteligentný akumulátor spárovaný s mobilným zariadením cez Bluetooth.
2. Výberom + môžete **pridať zariadenie**.
3. Postupujte podľa pokynov v aplikácii. Aplikácia prehľadáva okolie a vyhľadáva dostupné zariadenia.
4. Vyberte akumulátor, ktorý chcete pridať.
5. Úspešné pripojenie potvrdíte tlačidlom „**Hotovo**“ alebo priamo výberom položky „**Pridať ďalšie zariadenia**“.
6. V prípade potreby môžete pridaný akumulátor premenovať podľa pokynov v aplikácii.



Akumulátor je teraz uvedený v zozname  pripojených zariadení a môžete ho vybrať.

## ● Aktivácia/deaktivácia Bluetooth

### Aktivácia Bluetooth

- Stlačte a podržte tlačidlo  dobíjacieho akumulátora  na 5 sekúnd.
- Rozsvieti sa len centrálna žltá kontrolka LED indikátora úrovne nabíjania .
- To znamená, že je aktivovaná funkcia Bluetooth.
- Uvoľnite tlačidlo .

### Deaktivácia Bluetooth

- Stlačte a podržte tlačidlo  dobíjacieho akumulátora  na 10 sekúnd.
- Z LED indikátora úrovne nabíjania  sa najprv rozsvieti iba centrálna žltá LED kontrolka a potom zhasne.



- To znamená, že funkcia Bluetooth je deaktivovaná.
- Uvoľnite tlačidlo .

① V aplikácii PARKSIDE sa zobrazí ikona akumulátora s bielym pozadím . To znamená, že je v stave offline.



## Funkcie aplikácie

- Ak najprv vyberiete akumulátor zo zoznamu, dostanete sa na stránku s prehľadom.
- Ak chcete získať podrobnejšie informácie, vyberte .

## Zásady ochrany osobných údajov



- Možno ich získať z  **Privacy** na .

## Odpojenie zariadenia a odstránenie údajov z aplikácie

- Prejdite na  výber zariadenia, ktoré sa má odstrániť, a odstráňte tieto údaje.
- Stlačte a podržte výber a potiahnite prstom z pravej strany na ľavú stranu obrazovky .



## Hľadanie riešení pomocou aplikácie -

### Často kladené otázky

- Vyberte .
- Vyberte prístup  k často kladeným otázkam (FAQ).
- Prečítajte si často kladené otázky a odpovede na ne.

## ● Čistenie

### **UPOZORNENIE! RIZIKO ZRANENIA A POŠKODENIA!**

- Nikdy nepoužívajte horľavé ani zápalné rozpúšťadlá okolo jednotiek batériového zdroja, nabíjačky či náradia.
- Pomocou jemného štetca odstráňte prach a úlomky z vetracích otvorov, elektrických kontaktov nabíjačky  a nabijateľnej  batérie.

## ● Údržba a skladovanie

- Nabíjateľnú batériu skladujte len čiastočne  nabitú. Nabíjateľná batéria by sa mala pred dlhodobým

uskladnením nabití na 40 až 60 % (svietia 4 červený a oranžový LED indikátor úrovně nabitia).

- Pri dlhodobom uskladnení kontrolujte nabitie nabíjateľnej batérie každé 3 mesiace. V prípade potreby ju nabite.

## ● Likvidácia

Obal pozostáva z ekologických materiálov, ktoré môžete odovzdať na miestnych recyklačných zberných miestach.



Všímajte si prosím označenie obalových materiálov pre triedenie odpadu, sú označené skratkami (a) a číslami (b) s nasledujúcim významom: 1–7: Plasty / 20–22: Papier a kartón / 80–98: Spojené látky.

## Výrobok:

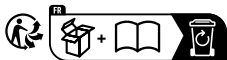

Points de collecte sur [www.quefairemesdechets.fr](http://www.quefairemesdechets.fr)  
Privilégiez la réparation ou le don de votre appareil !

Výrobok vr. príslušenstva a obalové materiály sú recyklovateľné a podliehajú rozšírenej zodpovednosti výrobcu. Pre lepšie spracovanie odpadu ich zlikvidujte oddelene podľa obrázkov Info-tri (informácie o triedení).

Triman-Logo platí iba pre Francúzsko.



O možnostiach likvidácie opotrebovaného výrobku sa môžete informovať na Vašej obecnej alebo mestskej správe.



Ak výrobok doslúžil, v záujme ochrany životného prostredia ho neodhodte do domového odpadu, ale odovzdajte na odbornú likvidáciu. Informácie o zberných miestach a ich otváracích hodinách získate na Vašej príslušnej správe.

Defektné alebo použité batérie / akumulátorové batérie sa musia recyklovať. Batérie / akumulátorové batérie a / alebo výrobok odovzdajte prostredníctvom dostupných zberných stredísk.



## Nesprávna likvidácia batérií / akumulátorových batérií ničí životné prostredie!

Pred likvidáciou vyberte batérie /  
akumulátorové batérie z výrobku.

Batérie / akumulátorové batérie sa nesmú  
likvidovať spolu s domovým odpadom.

Môžu obsahovať jedovaté ťažké kovy  
a je potrebné zaobchádzať s nimi ako  
s nebezpečným odpadom. Chemické  
značky ťažkých kovov sú nasledovné:  
Cd = kadmium, Hg = ortuť, Pb = olovo.  
Opotrebované batérie / akumulátorové  
batérie preto odovzdajte v komunálnej  
zberni.

### ● Zjednodušené EÚ vyhlásenie o zhode

CE Značka CE označuje zhodu  
s príslušnými smernicami EÚ  
platnými pre tento výrobok.

## ● Záruka

Výrobok bol starostlivo vyrobený v súlade s prísnyimi smernicami kvality a pred dodaním dôkladne otestovaný. V prípade materiálových alebo výrobných chýb máte zákonné práva voči predajcovi výrobku. Vaše zákonné práva nie sú žiadnym spôsobom obmedzené našou zárukou uvedenou nižšie.

Záruka na tento výrobok je 3 roky od dátumu nákupu. Záručná doba začína plynúť dátumom kúpy. Originál dokladu o kúpe si uschovajte na bezpečnom mieste, pretože tento doklad je potrebný ako dôkaz o kúpe.

Akékoľvek poškodenie alebo nedostatky prítomné už v čase nákupu je potrebné nahlásiť ihneď po vybalení výrobku.

Ak sa v priebehu 3 rokov od dátumu zakúpenia preukáže, že výrobok vykazuje chyby materiálu alebo spracovania, podľa vlastného uváženia Vám ho bezplatne opravíme alebo vymeníme. Záručná doba sa na základe poskytnutej záručnej reklamácie nepredlžuje. To platí aj pre vymenené alebo opravené diely.

Táto záruka je neplatná, ak bol výrobok poškodený alebo nesprávne používaný alebo udržiavaný.

Záruka sa vzťahuje na chyby materiálu a výrobné chyby.

## ● Postup v prípade poškodenia v záruke

Na zabezpečenie rýchleho spracovania svojej žiadosti postupujte podľa ďalej uvedených pokynov:

Pre všetky otázky majte pripravený pokladničný lístok a číslo výrobku (napr. IAN 485592\_2501) ako doklad o kúpe.

Číslo výrobku nájdete na typovom štítku výrobku, gravúre výrobku, titulnej strane návodu (vľavo dole) alebo na nálepke na zadnej alebo spodnej strane výrobku.

Pri výskyte funkčných porúch alebo iných nedostatkov sa najprv telefonicky alebo e-mailom obráťte na ďalej uvedené servisné oddelenie.

Výrobok označený ako chybný potom môžete bezplatne zaslať na poskytnutú servisnú adresu, pričom priložte doklad o kúpe (pokladničný lístok) a uveďte, v čom spočíva nedostatok a kedy sa vyskytol.

Na stránke [parkside-diy.com](http://parkside-diy.com) si môžete stiahnuť túto a mnohé ďalšie príručky. Týmto QR kódom sa dostanete priamo na [parkside-diy.com](http://parkside-diy.com). Vyberte svoju krajinu a pomocou vyhľadávacej masky vyhľadajte návody na obsluhu. Zadaním čísla výrobku (IAN) 485592\_2501 sa dostanete na návod na obsluhu pre svoj výrobok.



## ● Servis

### SK Servis Slovensko

Tel.: 0800 008158

E-pošta: [owim@lidl.sk](mailto:owim@lidl.sk)

<b>Advertencias y símbolos utilizados</b> . . .	Página 213
<b>Introducción</b> . . . . .	Página 215
Uso previsto . . . . .	Página 215
Contenido . . . . .	Página 216
Lista de piezas . . . . .	Página 216
Datos técnicos . . . . .	Página 217
<b>Notas generales sobre seguridad</b> . . . . .	Página 219
<b>Primer uso</b> . . . . .	Página 223
Cargar la batería recargable . . . . .	Página 223
<b>Funcionamiento</b> . . . . .	Página 225
Estado del indicador LED	Página 225
Comprobar el nivel de carga de la batería . . . . .	Página 225
Retirar o insertar la batería recargable . . . . .	Página 226

Necesitará (para usar  
con la aplicación  
PARKSIDE) . . . . . Página 227

**Conexión de  
la batería a la  
aplicación PARKSIDE** . . . . . Página 227

**Activar/Desactivar el  
Bluetooth** . . . . . Página 229

**Limpieza** . . . . . Página 231

**Mantenimiento y  
almacenamiento** . . . . . Página 232

**Eliminación** . . . . . Página 232

**Declaración UE  
de conformidad  
simplificada** . . . . . Página 235

**Garantía** . . . . . Página 236

Tramitación de la garantía . . . . . Página 237

Asistencia . . . . . Página 239

## Advertencias y símbolos utilizados

Las siguientes advertencias se utilizan en este manual de instrucciones, en el embalaje y en la etiqueta de valores nominales:



¡Seguir las advertencias y notas de seguridad!



Voltaje y corriente continuos



Proteja la batería contra el calor y la luz solar intensa continua.



Proteja la batería contra el agua y la humedad.



Proteja la batería del fuego.



Lea y observe el manual de instrucciones.



Este símbolo junto con la palabra “Información” proporciona información útil adicional.



El nombre y los registros de Bluetooth son marcas comerciales registradas propiedad de Bluetooth SIG, Inc. y cualquier uso de dicha marca por parte de OWIM GmbH & Co. KG está sujeto a una licencia. Otras marcas comerciales y nombres comerciales son propiedad de sus respectivos dueños.



Información relacionada con la seguridad y otras notas



Instrucciones de uso

# 20 V / 4 Ah BATERÍA INTELIGENTE

## ● Introducción

Enhorabuena por la adquisición de su nuevo producto. Ha optado por un producto de alta calidad. El manual de instrucciones forma parte de este producto. Contiene importantes indicaciones sobre seguridad, uso y eliminación. Antes de usar el producto, familiarícese con todas las indicaciones de manejo y de seguridad. Utilice el producto únicamente como se describe a continuación y para las aplicaciones indicadas. Adjunte igualmente toda la documentación en caso de entregar el producto a terceros.

## ● Uso previsto

El producto es compatible con todos los dispositivos de la serie Parkside X 20 V Team. El producto solo se pueden cargar

con cargadores de la serie Parkside X 20 V TEAM.

Este producto no está diseñado para uso comercial. Cualquier otro uso o modificación del producto se consideran inapropiados y conllevan un riesgo considerable de accidentes. El fabricante no acepta ninguna responsabilidad por los daños atribuibles al mal uso.

## ● Contenido

- 1 Batería inteligente
- 1 Manual de instrucciones

## ● Lista de piezas

- 1 Botón de liberación para la batería recargable
- 2 Batería recargable
- 3 Botón  (nivel de carga)
- 4 LED de nivel de carga (rojo, naranja y verde)
- 5 Cable de red eléctrica con enchufe de red eléctrica

- 6 Cargador de batería rápido (no incluido)
- 7 LED de control de la carga: rojo
- 8 LED de control de la carga: verde

## ● Datos técnicos

Nº de modelo:	HG12067
Batería:	PAPS 204 B1
Tipo:	Iones de litio
Voltaje nominal:	20V máximo === (corriente continua)
Capacidad:	4,0Ah
Celdas:	5
Valor de energía:	80 Wh
Rendimiento de frecuencia:	≤ 20dBm
Banda de frecuencia:	2400 – 2483,5MHz
Temperatura ambiente recomendada:	45 °C máximo Durante la carga: De +4 a +40 °C

Durante el funcionamiento: De +4 a +40 °C

Durante el almacenamiento: De +20 a +26 °C

Para cargar la batería recargable, utilice únicamente los cargadores de la serie Parkside X 20 V TEAM.

Tiempo de carga para la batería PAPS 204 B1:

Cargador	Tiempo de carga
PLG 20 A4, PLG 20 C1	120 minutes
PLG 20 A3, PLG 20 C3, PDSLK 20 A1	60 minutes
Smart PLGS 2012 A1	45 minutes

**NOTA:** El tiempo de carga real puede diferir ligeramente del indicado anteriormente en función de la temperatura ambiente y del estado de la batería.

- Los clientes pueden realizar pedidos de pilas de repuesto y cargadores compatibles desde las tiendas en línea de Lidl para los países siguientes:

Alemania (lidl.de), Francia (lidl.fr), Bélgica (lidl.be), República Checa (lidl.cz), Países Bajos (lidl.nl), Polonia (lidl.pl), Eslovaquia (lidl.sk), España (lidl.es)

Los clientes del resto de los países pueden realizar pedidos desde [www.optimex-shop.com](http://www.optimex-shop.com).



## Notas generales sobre seguridad

**⚠ ¡ADVERTENCIA!** Lea todas las advertencias de seguridad y todas las instrucciones. Si no sigue las advertencias e instrucciones, se pueden producir descargas eléctricas, un incendio y graves lesiones personales.

**GUARDE TODAS LAS ADVERTENCIAS E INSTRUCCIONES POR SI TUVIERA QUE CONSULTARLAS EN EL FUTURO.**

- a) **Realice la recarga solamente con el cargador especificado por el fabricante.** Un cargador adecuado para un tipo de batería recargable puede crear riesgo de incendio cuando se utiliza con otra batería recargable.
- b) **Utilice herramientas eléctricas solamente con las baterías específicamente designadas.** El uso de cualquier otra batería recargable puede aumentar el riesgo de lesiones e incendio.
- c) **Cuando no utilice la batería recargable manténgala alejada de otros objetos metálicos como clips de papel, monedas, llaves, clavos, tornillos u otros objetos metálicos pequeños que puedan crear una conexión entre terminales.**

Si cortocircuita los terminales de la batería se pueden provocar quemaduras o un incendio.

- d) **En condiciones inadecuadas, la batería recargable puede expulsar líquido; evite entrar en contacto con él. Si se produce un contacto accidental, enjuague la zona afectada con agua. Si el líquido entra en contacto con los ojos, también debe acudir a un médico.** El líquido expulsado de la batería puede provocar irritaciones o quemaduras.



## ¡PRECAUCIÓN! ¡RIESGO DE EXPLOSIÓN!



Nunca cargue baterías no recargables.



Proteja la batería recargable del calor, por ejemplo, de la exposición continua a la luz solar, al fuego, al agua y a la humedad.



Existe el riesgo de explosión.

- e) No utilice una batería recargable dañada o modificada con la herramienta.** Las baterías dañadas o modificadas presentan un comportamiento impredecible, lo que puede provocar un incendio, explosiones o riesgo de lesiones.
- f) No exponga una batería recargable o herramienta al fuego ni a una temperatura excesiva.** La exposición al fuego o a una temperatura superior a 130 °C puede provocar una explosión.
- g) Siga todas las instrucciones de carga y no cargue la batería recargable o la herramienta fuera del intervalo de temperatura especificado en las instrucciones.** La carga incorrecta o a temperaturas que queden fuera del intervalo especificado puede dañar la batería y aumentar el riesgo de incendio.

- h)** Deben observarse las instrucciones de seguridad de los cargadores compatibles.

## **Servicio**

- a)** **La herramienta eléctrica debe ser reparada por una persona de mantenimiento cualificada y solo se deben utilizar piezas de repuesto idénticas.** De esta forma se garantizará que se mantiene la seguridad de la herramienta eléctrica.
- b)** **Nunca realice tareas de servicio en paquetes de baterías dañados.** Las tareas de servicio en los paquetes de baterías solo deben ser realizadas por el fabricante o los proveedores de servicio autorizados.

## ● **Primer uso**

## ● **Cargar la batería recargable**

### **① INFORMACIÓN:**

- La batería recargable 2 se puede cargar en cualquier momento sin

reducir su período de vida útil de servicio. La interrupción del proceso de carga no daña la batería recargable.

- Cargue la batería recargable antes de usarla cuando su carga se encuentre en un nivel medio o bajo.
  - Los LED de control de la carga (rojo **7** y verde **8**) indican el estado del cargador **6** (no incluido) y de la batería recargable (consulte la figura A).
1. Inserte la batería recargable **2** en el cargador **6** (no incluido).
  2. Conecte el enchufe de la red eléctrica **5** a una toma de corriente eléctrica.
  3. Cuando la batería recargable esté completamente cargada, retírela del cargador **6** (no incluido). Desconecte el enchufe de la red eléctrica de la toma de corriente eléctrica.

## ● Funcionamiento

### ● Estado del indicador LED

**Los indicadores LED rojos [7] se iluminan** La batería recargable [2] se está cargando.

**Los indicadores LED verdes [8] se iluminan** La batería recargable está completamente cargada.

**Los LED verde y rojo parpadean** La batería recargable está defectuosa.

**El LED rojo parpadea** La batería recargable está demasiado fría o demasiado caliente.

**Los LED verdes se ilumina** (sin batería recargable) Cargador [6] listo para usarse.

### ● Comprobar el nivel de carga de la batería

- Presione el botón  [3] para comprobar el estado de la batería recargable [2].

El estado y la carga restante se muestran en los LED de nivel de

carga **4** como se describe a continuación (consulte la figura A):

- Rojo + naranja + verde = carga máxima
- Rojo + naranja = carga media
- Rojo = carga baja

## ● Retirar o insertar la batería recargable

### ¡PRECAUCIÓN! ¡RIESGO DE LESIONES!

- Inserte la batería recargable solamente cuando la herramienta que funciona con batería esté lista para su uso.
- Para insertar la batería recargable **2**, colóquela en la guía y empújela hacia el interior del cargador **6**. Escuchará un sonido cuando la batería recargable quede encajada en su posición.
- Para quitar la batería recargable del cargador, presione el botón de liberación **1** de la misma y extráigala.



La aplicación **PARKSIDE** se puede utilizar con este producto cuando está instalada una batería inteligente **PARKSIDE**.

## ● Necesitará (para usar con la aplicación **PARKSIDE**)



Dispositivo móvil:  
iOS 17.0 o superior  
Android 8.0 o superior



Download  
app!  
[app.parkside-diy.com](http://app.parkside-diy.com)

## ● Conexión de la batería a la aplicación **PARKSIDE**

Solo se pueden conectar baterías inteligentes a la aplicación **PARKSIDE**

1. Habilite la función Bluetooth del dispositivo móvil
2. Ejecute la aplicación **PARKSIDE**
3. Seleccionar 
4. Seleccione la batería de la lista

① Si la batería inteligente ya se había conectado antes, dicho nombre de batería se mostrará en la lista.

Si no hay ninguna batería disponible en la lista, se puede agregar siguiendo los siguientes pasos.

1. Asegúrese de que la batería inteligente esté emparejada con el dispositivo móvil a través de Bluetooth.
2. Seleccione + para **agregar un dispositivo**.
3. Siga las instrucciones de la aplicación. La aplicación escanea los alrededores en busca de dispositivos disponibles.
4. Seleccione la batería que desea agregar.
5. Confirme la conexión exitosa con **“Hecho”** o seleccionando **“Agregar más dispositivos”** directamente.
6. Si es necesario, se puede cambiar el nombre de la batería agregada siguiendo las instrucciones de la aplicación.

La batería está ahora listada bajo  de los dispositivos conectados y se puede seleccionar.

## ● Activar/Desactivar el Bluetooth

### Para activar el Bluetooth

- Mantenga presionado el botón **3** de la batería recargable **2** durante 5 segundos.
- Sólo se ilumina el LED central amarillo de los LED de nivel de carga **4**.
- Esto indica que Bluetooth está activado.
- Suelte el botón **3**.

### Para desactivar el Bluetooth

- Mantenga presionado el botón **3** de la batería recargable **2** durante 10 segundos.
- Sólo el LED central de color amarillo de los LED de nivel de carga **4** se enciende primero y luego se apaga.



- Esto indica que Bluetooth está desactivado.
- Suelte el botón .

① El icono de la batería aparece con un fondo blanco debajo  de la aplicación PARKSIDE. Indica que está fuera de línea.



## Características de la aplicación

- Primero, seleccione una batería de la lista y accederá a la página de descripción general.
- Para obtener información más detallada, seleccione .

## Política de privacidad



- Se puede obtener de  **Privacy** en .

## Desconexión del dispositivo y eliminación de datos de la aplicación

- Vaya a  para seleccionar el dispositivo que desea eliminar y borrar esos datos.
- Mantenga presionada la selección y deslícese de derecha a izquierda de la pantalla .



## Encontrar soluciones con la aplicación

### - Preguntas frecuentes

- Seleccionar .
- Seleccione  acceso a Preguntas Frecuentes (FAQ).
- Descubra las preguntas más frecuentes y sus correspondientes respuestas.

## ● Limpieza

### ¡PRECAUCIÓN! ¡RIESGO DE LESIONES Y DAÑOS!

- Nunca use disolventes inflamables o combustibles alrededor de baterías, cargadores o herramientas.
- Limpie el polvo y la suciedad de las rejillas de ventilación y de los contactos eléctricos del cargador  6 y de la batería recargable  2 con un cepillo suave.

## ● Mantenimiento y almacenamiento

- Guarde la batería recargable [2] solo parcialmente cargada. La batería recargable se debe cargar entre el 40 y el 60 % (LED rojo y naranja de los LED de nivel de carga [4] iluminados) antes de guardarla durante prolongados períodos de tiempo.
- Compruebe la carga de la batería recargable aproximadamente cada 3 meses cuando la guarde durante prolongados períodos de tiempo. Recárguela cuando sea necesario.

## ● Eliminación

El embalaje está compuesto por materiales no contaminantes que pueden ser desechados en el centro de reciclaje local.



Tenga en cuenta el distintivo del embalaje para la separación de residuos. Está compuesto por abreviaturas (a) y números (b) que significan lo siguiente: 1–7: plásticos / 20–22: papel y cartón / 80–98: materiales compuestos.

## Producto:



El producto, incluidos los accesorios, y el material de embalaje son reciclables y están sujetos a la responsabilidad extendida del fabricante.

Deséchelos por separado siguiendo la información ilustrada de recogida selectiva para un mejor tratamiento de los residuos.

El logotipo Triman se aplica solo para Francia.



Para obtener información sobre las posibilidades de desecho del producto al final de su vida útil, acuda a la administración de su comunidad o ciudad.



Para proteger el medio ambiente no tire el producto junto con la basura doméstica cuando ya no le sea útil. Deséchelo en un contenedor de reciclaje. Diríjase a la administración competente para obtener información sobre los puntos de recogida de residuos y sus horarios.

Las pilas / baterías defectuosas o usadas deben ser recicladas. Recicle las pilas / baterías y / o el producto en los puntos de recogida adecuados.



## ¡Daños en el medio ambiente por un reciclaje indebido de las pilas / baterías!

Retire las baterías / paquete de pilas del producto antes de desecharlo.

Las pilas / baterías no deben eliminarse junto con los residuos domésticos.

Estas pueden contener metales pesados tóxicos que deben tratarse conforme a la normativa aplicable a los residuos especiales. Los símbolos químicos de los metales pesados son: Cd = cadmio, Hg = mercurio, Pb = plomo. Las pilas / baterías deben reciclarse en un punto de recolección específico para ello.

### ● Declaración UE de conformidad simplificada

CE El marcado CE indica la conformidad con las directivas de la UE aplicables a este producto.

## ● Garantía

El producto ha sido fabricado según normas de calidad exigentes y ha sido probado minuciosamente antes de la entrega. En caso de fallos de material o de fabricación, dispone de derechos legales frente al vendedor del producto. Nuestra garantía mencionada a continuación no restringe sus derechos legales de ningún modo.

La garantía para este producto es de 3 años a partir de la fecha de compra. La garantía empieza el día de la fecha de compra. Conserve el justificante de compra original en un lugar seguro, ya que este documento es necesario para demostrar la compra.

Todos los daños o defectos ya presente en el momento de la compra deben informarse inmediatamente tras desembalar el producto.

Si el producto presenta defectos de material o fabricación en los 3 años a partir de la fecha de compra, lo repararemos o sustituiremos, según nuestra elección, gratuitamente para usted. El período de garantía no se extiende por una reclamación de garantía aprobada. Esto también es aplicable a las piezas sustituidas y reparadas.

La garantía pierde su validez si el producto se daña o se utiliza o mantiene de forma inadecuada.

La garantía cubre defectos de material y fabricación.

## ● **Tramitación de la garantía**

Para garantizar un procesamiento rápido de su consulta, por favor, siga las indicaciones siguientes:

Para cualquier consulta, tenga a mano el recibo y el número de artículo (p. ej. IAN 485592\_2501) como justificante de compra.

Encontrará el número de artículo en la placa de características del producto, un gravado en el producto, la portada de las instrucciones (abajo a la izquierda) o el adhesivo en la parte posterior o inferior del producto.

Si se producen fallos de funcionamiento o cualquier otro defecto, contacte primero por teléfono o correo electrónico con el departamento de servicio mencionado a continuación.

Entonces podrá enviar gratuitamente para usted un producto registrado como defectuoso a la dirección de servicio que se le proporcione adjuntando la factura de compra (recibo) e indicando cuál es el defecto y cuándo tuvo lugar.

En [parkside-diy.com](http://parkside-diy.com) puede visualizar y descargar este y muchos otros manuales. Con este código QR accede directamente a [parkside-diy.com](http://parkside-diy.com). Seleccione su país y busque los manuales de instrucciones a través de la máscara de búsqueda.

Introduciendo el número de artículo (IAN) 485592\_2501 accede al manual de instrucciones de su artículo.



## ● Asistencia

**ES** **Asistencia en España**  
Tel.: 900984948  
E-Mail:owim@lidl.es

<b>Brugte advarsler og symboler</b>	Side242
<b>Indledning</b> .....	Side244
Tiltænkt brug .....	Side244
Indhold .....	Side245
Liste over dele .....	Side245
Tekniske data .....	Side246
<b>Generelle sikkerhedsbemærkninger</b> ....	Side248
<b>Første brug</b> .....	Side252
Sådan oplades det genopladelige batteri .....	Side252
<b>Betjening</b> .....	Side253
Status på indikator .....	Side253
Sådan ses batteriet opladningsniveau .....	Side253
Sådan isættes/fjernes det genopladelige batteri .....	Side254
Du kan bruge følgende (ved brug med appen PARKSIDE)	Side255

<b>Forbind batteriet til PARKSIDE-appen</b> .....	Side255
<b>Sådan slår du Bluetooth til/fra</b>	Side256
<b>Rengøring</b> .....	Side258
<b>Vedligeholdelse og opbevaring</b> .....	Side259
<b>Bortskaffelse</b> .....	Side259
<b>Forenklet EU- overensstemmelseserklæring</b>	Side262
<b>Garanti</b> .....	Side263
Afvikling af garantisager .....	Side264
Service .....	Side266

## Brugte advarsler og symboler

Følgende advarsler bruges i denne brugsvejledning og på emballagen og klassificeringsmærket:



Følg advarsels- og sikkerhedsbemærkningerne!



Jævnstrøm/spænding



Beskyt batteripakken mod varme og konstant sollys.



Beskyt batteripakken mod vand og fugt.



Beskyt batteripakken mod brand.



Læs brugsvejledningerne og overhold dem.



Dette symbol med ordet “Info” betyder, at der er yderligere nyttige oplysninger.



Bluetooth-mærket og logerne er registrerede varemærker tilhørende Bluetooth SIG, Inc., og enhver brug af sådanne mærker af OWIM GmbH & Co. KG er under licens. Andre varemærker og handelsnavne tilhører deres respektive ejere.



Sikkerhedsrelevante oplysninger og andre bemærkninger  
Brugsvejledninger

## 20 V / 4 Ah SMART BATTERI

### ● Indledning

Hjerteligt tillykke med købet af deres nye produkt. Du har besluttet dig for et produkt af høj kvalitet. Brugervejledningen er en del af dette produkt. Den indeholder vigtige informationer om sikkerhed, brug og bortskaffelse. Gør dig inden ibrugtagning af produktet fortrolig med alle betjenings- og sikkerhedsanvisninger. Benyt kun produktet som beskrevet og til de oplyste formål. Videregiv alle papirer, hvis du giver produktet videre til tredjemand.

### ● Tiltænkt brug

Produktet kan bruges med alle enhederne i Parkside X 20 V Team-serien. Produktet må kun oplades med opladere fra Parkside X 20 V TEAM-serien. Dette produkt er ikke beregnet til kommerciel brug. Enhver anden brug eller ændring af produktet anses for at

være forkert og medfører en betydelig risiko for ulykker. Producenten påtager sig intet ansvar for skader, som følge af misbrug.

## ● Indhold

- 1 Smart batteri
- 1 Brugsvejledning

## ● Liste over dele

- 1 Udløserknap til det genopladelige batteri
- 2 Genopladeligt batteri
- 3  knap (opladningsniveau)
- 4 Lysindikatorer til opladning (rød/orange/grøn)
- 5 Ledning med stik
- 6 Oplader til hurtig batteriopladning (medfølger ikke)
- 7 Opladningsindikator – rød
- 8 Opladningsindikator – grøn

## ● Tekniske data

Modelnummer:	HG12067
Batteri:	PAPS 204 B1
Type:	Li-Ion (Litium-ion)
Nominel spænding:	maks. 20V $\equiv$ (jævnstrøm)
Kapacitet:	4,0Ah
Celler:	5
Energiværdi:	80 Wh
Frekvensydelse:	$\leq$ 20dBm
Frekvensbånd:	2400 – 2483,5 MHz

### Anbefalet

omgivelsestemperatur: maks. 45 °C

Under opladning: +4 til +40 °C

Under brug: +4 til +40 °C

Under opbevaring: +20 til +26 °C

Det genopladelige batteri må kun lades op med opladere fra Parkside X 20 V TEAM-serien.

Opladetid til batteri PAPS 204 B1:

Oplader	Opladningstid
PLG 20 A4, PLG 20 C1	120 minutos
PLG 20 A3, PLG 20 C3, PDSLGL 20 A1	60 minutos
Smart PLGS 2012 A1	45 minutos

**BEMÆRK:** Den faktiske opladningstid er muligvis ikke helt ens med ovenstående oplysninger, afhængigt af den omgivende temperatur og batteripakkens tilstand. Disse oplysninger kan ændres uden varsel.

- Kunder kan bestille kompatible reservebatterier og opladere fra LIDL-onlinebutikker i de følgende lande:

Tyskland (lidl.de), Frankrig (lidl.fr), Belgien (lidl.be), Tjekkiet (lidl.cz), Nederlandene (lidl.nl), Polen (lidl.pl), Slovakiet (lidl.sk), Spanien (lidl.es)

Kunder fra andre lande kan bestille på [www.optimex-shop.com](http://www.optimex-shop.com).



## Generelle sikkerhedsbemærkninger

**⚠ ADVARSEL!** Læs alle sikkerhedsadvarsler og instruktioner. Hvis advarslerne og instruktionerne ikke følges, kan det føre til elektrisk stød, brand og alvorlig personskade.

### **GEM ALLE ADVARSLER OG INSTRUKTIONER TIL FREMTID REFERENCE.**

- a) **Batteriet må kun lades op med opladeren, der er specificeret af fabrikanten.** En oplader, der er egnede til én slags genopladelige batterier, kan udgøre en risiko for brand, hvis den bruges med et andet slags genopladeligt batteri.
- b) **Elværktøjer må kun bruges med de genopladelige batterier, som er beregnet til dem.** Brug af nogen andre genopladelige batterier kan udgøre en risiko for skader og brand.

- c) Når det genopladelige batteri ikke er i brug, skal det opbevares væk fra andre metalgenstande, som papirclips, mønter, nøgler, søm, skruer eller andre små metalgenstande, der kan skabe forbindelse fra en terminal til en anden. Kortslutning af batteripolerne kan forårsage forbrændinger eller brand.**
- d) Det genopladelige batteri kan lække i misbrugende forhold. Undgå, at røre ved det i dette tilfælde. Hvis du kommer i kontakt med batterivæsken, skal du skylle området med vand. Hvis væsken kommer i øjnene skal du også søge lægehjælp. Væske fra batteriet kan forårsage irritation eller forbrændinger.**



## **FORSIGTIG! EKSPLOSIONSFARE!**



Almindelige batterier må aldrig genoplades.!



Get genopladelige batteri skal beskyttes mod varme, fx mod uafbrudt udsættelse for sollys, ild, vand og fugt.



Dette udgør en risiko for eksplosion.

- e) Værktøjet må ikke bruges med et beskadiget eller ændret genopladeligt batteri.** Beskadigede eller ændrede batterier er uforudsigelige, hvilket kan føre til brand, eksplosion eller risiko for personskade.
- f) Det genopladelige batteri og værktøjet må ikke udsættes for ild eller for høje temperaturer..** Udsættelse for brand eller temperaturer over 130 °C kan føre til eksplosion.

- g) Følg alle opladningsinstruktionerne og oplad ikke det genopladelige batteri eller værktøjet uden for det temperaturinterval, der står i instruktionerne.** Hvis batteriet oplades forkert eller i temperaturer uden for det angivne område, kan batteriet tage skade og det forøger risikoen for brand.
- h) Sikkerhedsinstruktionerne til de kompatible opladere skal overholdes.**

## **Service**

- a) Få el-værktøjet set efter af en kvalificeret tekniker, og brug kun identiske reservedele.** Dette sikre, at elværktøjets sikkerhed opretholdes.
- b) Beskadigede batteripakker må aldrig bruges.** Batteripakker må kun serviceres af producenten eller en autoriseret servicetekniker.

## ● Første brug

### ● Sådan oplades det genopladelige batteri

#### ① INFO:

- Det genopladelige batteri [2] kan altid oplades, uden at det forkorter dets levetid. Det genopladelige batteri tager ikke skade, hvis det afbrydes under opladningen.
  - Oplad det genopladelige batteri inden brug, når det er halvt ladet op eller ved at være afladet.
  - Lysindikatorerne til opladningen (rød [7] og grøn [8]) viser status på opladeren [6] (medfølger ikke) og på det genopladelige batteri (se fig. A).
1. Sæt det genopladelige batteri [2] i opladeren [6] (medfølger ikke).
  2. Sæt strømstikket [5] i en stikkontakt.
  3. Når det genopladelige batteri er ladet helt op, skal du tage det ud af opladeren [6] (medfølger ikke). Træk strømstikket ud af stikkontakten.

## ● Betjening

### ● Status på indikator

**Den røde indikator [7] lyser** – Det genopladelige batteri [2] oplades.

**Den grønne indikator [8] lyser** – Det genopladelige batteri er ladet helt op.

**Den grønne og røde indikator blinker** – Det genopladelige batteri er defekt

**Den røde indikator lyser** – Det genopladelige batteri er for kold eller for varm

**Den grønne indikator lyser** (uden det genopladelige batteri) – Opladeren [6] er klar til brug



### ● Sådan ses batteriet opladningsniveau

- Tryk på  knappen [3] for, at se det genopladelige batteris status [2]. Status/resterende opladning vises med lysindikatorerne til opladningen [4] på følgende måde (se fig. A):

- Rød + orange + grøn = maksimum opladning
- Rød + orange = medium opladning
- Rød = lav opladning

## ● Sådan isættes/fjernes det genopladelige batteri

### **FORSIGTIG! RISIKO FOR SKADER!**

- Sæt kun det genopladelige batteri i, når det batteridrevne værktøj er klar til brug.
- For at sætte det genopladelige batteri  i, skal du sætte det på styreskinnen og tryk det ind i opladeren . Der lyder et klik, når det genopladelige batteri sættes i.
- For at tage det genopladelige batteri ud af opladeren, skal du trykke på udløserknappen til det genopladelige batteri  og træk det genopladelige batteri ud.



Appen **PARKSIDE** kan bruges med dette produkt, når et **PARKSIDE** smart-batteri sættes i.

## ● Du kan bruge følgende (ved brug med appen PARKSIDE)



Mobilenhed:  
iOS 17.0 eller nyere  
Android 8.0 eller nyere



**Download  
app!**

[app.parkside-diy.com](http://app.parkside-diy.com)

## ● Forbind batteriet til PARKSIDE-appen

PARKSIDE-appen kan kun forbindes til smart-batterier

1. Slå Bluetooth til på din mobilenhed
2. Start PARKSIDE-appen
3. Vælg 
4. Vælg batteriet på listen

① Hvis smart-batteriet har været forbundet før, vises dets navn på listen. Hvis batteriet ikke er på listen, skal det tilføjes på følgende måde.

1. Sørg for at smart-batteriet parres med mobilenheden via Bluetooth.
2. Vælg + for at **Tilføje en enhed**.

3. Følg vejledningerne i appen. Appen begynder at søge efter enheder i nærheden.
4. Vælg batteriet, der skal tilføjes.
5. Bekræft forbindelsen ved at trykke på **“Udført”** eller vælg **“Tilføj flere enheder”**.
6. Navnet på det tilføjede batteri kan ændres, ved at følge vejledningerne i appen, hvis dette ønskes.

Batteriet er nu på listen  over forbundne enheder, hvor det kan vælges.

## ● Sådan slår du Bluetooth til/fra

### Sådan slås Bluetooth til

- Hold knappen **3** på det genopladelige batteri **2** nede i 5 sekunder.
- Den gule indikator midt i opladningsindikatorerne **4** lyser.
- Dette betyder at Bluetooth er slået til.
- Slip knappen **3**.

## Sådan slås Bluetooth fra



- Hold knappen **3** på det genopladelige batteri **2** nede i 10 sekunder.
- Den gule indikator midt i opladningsindikatorerne **4** lyser, hvorefter den går ud.
- Dette betyder at Bluetooth er slået fra.
- Slip knappen **3**.

**i** Batteri-ikonet vises med en hvid baggrund i  PARKSIDE-appen. Dette betyder at det er offline.



## Funktionerne i appen

- Når du vælger et batteri på listen, vises oversigt-siden.
- For yderligere oplysninger, skal du vælge .



## Privatlivspolitik

- Denne kan hentes fra  **Privacy** på .

## Sådan afbrydes enheden og sådan slettes dataene i appen

- Gå til  for at vælge enheden, der skal fjernes, og hvis data skal slettes.
- Hold fingeren på den valgte enhed, og stryg fra højre til venstre side på skærmen .

## Problemløsning i appen - Ofte stillede spørgsmål

- Vælg .
- Vælg  for at se ofte stillede spørgsmål.
- Se ofte stillede spørgsmål og svar.

## ● Rengøring

### **FORSIGTIG! RISIKO FOR PERSONSKADER OG SKADE!**

- Brug aldrig brændbare opløsningsmidler omkring batteriet, opladeret eller værktøjet.

- Fjern støv og skidt fra opladerens ventilationsåbninger og elektriske kontakter **[6]** og det genopladelige batteri **[2]** med en blød børste.

## ● Vedligeholdelse og opbevaring

- Det genopladelige batteri skal opbevares **[2]** halvt opladet. Det genopladelige batteri skal oplades til 40-60% (den rød og orange opladningsindikator **[4]** lyser), hvis det skal gemmes væk i længere tid.
- Kontroller det genopladelige batteris opladning hver 3. måned, hvis det ikke bruges i længere tid. Oplad efter behov.

## ● Bortskaffelse

Indpakningen består af miljøvenlige materialer, som De kan bortskaffe over de lokale genbrugssteder.



Bemærk  
forpakkingsmaterialernes  
mærkning til affaldssorteringen,  
disse er mærket med forkortelser  
(a) og numre (b) med følgende  
betydning: 1–7: kunststoffer /  
20–22: papir og pap / 80–98:  
kompositmaterialer.

## Produkt:



Produktet og tilbehøret og  
emballagematerialer kan genbruges og er  
underlagt udvidet producentansvar.

De skal bortskaffes separat. Følg de viste  
mærkater med sorteringsoplysninger, så  
de bortskaffes på en bedre måde.

Triman-logoet gælder kun for Frankrig.



De får oplyst muligheder til bortskaffelse af det udtjente produkt hos deres lokale myndigheder eller bystyre.



For miljøets skyld, så må produktet aldrig smides ud sammen med husholdningsaffaldet, når det er udtjent, men skal afleveres til en fagmæssig korrekt bortskaffelse. De kan informere Dem vedrørende opsamlingssteder og deres åbningstider hos deres ansvarlige forvaltning.

Defekte eller brugte batterier / genopladelige batterier skal genanvendes. Aflevér batterier / akkuer og / eller produktet via et af de tilbudte indsamlingssteder.



## ● Garanti

Produktet er blevet fremstillet efter strenge kvalitetsstandarder og kontrolleret nøje før udlevering. I tilfælde af materiale- eller produktionsfejl kan du i medfør af loven gøre krav gældende over for sælgeren af produktet. Dine lovmæssige rettigheder begrænses på ingen måde af den af os nedennævnte garanti.

Garantien på dette produkt gælder i 3 år regnet fra købsdatoen. Garantien gælder fra købsdatoen. Opbevar den originale kvittering et sikkert sted, da dette dokument forlanges forlagt som dokumentation for købet.

Alle skader eller mangler, der allerede forefindes på tidspunktet for købet, skal straks meddeles efter udpakningen af produktet.

Hvis der inden for 3 år regnet fra købsdatoen viser sig en materiale- eller produktionsfejl på produktet, reparerer eller udskifter vi det – efter vores valg –

gratis for dig. Garantiperioden forlænges ikke som følge af et imødekommet krav om garanti. Dette gælder også for udskiftede og reparerede dele.

Denne garanti bortfalder, hvis produktet er blevet beskadiget eller anvendt og vedligeholdt forkert.

Garantien dækker materiale- og produktionsfejl.

## ● Afvikling af garantisager

For at sikre en hurtig behandling af din forespørgsel, bedes du overholde følgende instruktioner:

Ved alle forespørgsler, skal kvitteringen og varenummeret (f.eks. IAN 485592\_2501) kunne forevises som dokumentation på købet.

Varenummeret kan du aflæse på produktets typeskilt, en gravering på produktet, forsiden af din betjeningsvejledning (nederst til venstre)

eller på en mærkat på bagsiden eller undersiden af produktet.

Hvis der opstår funktionsfejl eller andre mangler, skal du i første omgang kontakte serviceafdelingen via telefon eller e-mail.

Et defekt produkt kan gratis sendes til den serviceadresse, der er blevet oplyst, vedlagt kvitteringen (kassebonen) og en beskrivelse af, hvilken defekt der er opstået og hvornår den er opstået.

På [parkside-diy.com](http://parkside-diy.com) kan du se og downloade denne og mange andre manualer. Ved at scanne QR-koden får du adgang til [parkside-diy.com](http://parkside-diy.com). Vælg dit land og søg efter betjeningsvejledningen i søgefeltet. Ved at indtaste varenummeret (IAN) 485592\_2501 finder du frem til betjeningsvejledningen af dit produkt.



## ● Service

DK

**Service Danmark**

Tel.: 80253972

E-Mail:owim@lidl.dk

<b>Avvertenze e simboli impiegati</b> . . . . .	Pagina 269
<b>Introduzione</b> . . . . .	Pagina 271
Usato consigliato . . . . .	Pagina 271
Indice . . . . .	Pagina 272
Elenco delle parti . . . . .	Pagina 272
Dati tecnici . . . . .	Pagina 273
<b>Note generali sulla sicurezza</b> . . . . .	Pagina 275
<b>Primo utilizzo</b> . . . . .	Pagina 279
Carica della batteria ricaricabile . . . . .	Pagina 279
<b>Funzionamento</b> . . . . .	Pagina 281
Stato del LED . . . . .	Pagina 281
Controllo del livello di carica della batteria ricaricabile . . . . .	Pagina 281
Rimozione/inserimento della batteria ricaricabile .	Pagina 282
È necessario (per l'uso con la app PARKSIDE) . . .	Pagina 283

<b>Collegamento della batteria alla app PARKSIDE</b> . . . . .	Pagina 283
<b>Attivazione/ disattivazione del Bluetooth</b> . . . . .	Pagina 285
<b>Pulizia</b> . . . . .	Pagina 287
<b>Manutenzione e conservazione</b> . . . . .	Pagina 287
<b>Smaltimento</b> . . . . .	Pagina 288
<b>Dichiarazione di conformità UE semplificata</b> . . . . .	Pagina 291
<b>Garanzia</b> . . . . .	Pagina 291
Gestione dei casi in garanzia . . . . .	Pagina 293
Assistenza. . . . .	Pagina 295

## Avvertenze e simboli impiegati

Le seguenti avvertenze vengono utilizzate nel manuale di istruzioni, sulla confezione e sull'etichetta dei valori nominali:



Osservare le avvertenze e le note sulla sicurezza!



Corrente continua/tensione



Proteggere la batteria dal calore e dalla luce solare intensa continua.



Proteggere la batteria da acqua e umidità.



Proteggere la batteria dal fuoco.



Leggere e osservare il manuale di istruzioni.



Questo simbolo in combinazione con la dicitura "Info" fornisce ulteriori informazioni utili.



**Bluetooth<sup>®</sup>**

Il nome e il logo Bluetooth sono marchi commerciali registrati di proprietà di Bluetooth SIG, Inc. e qualsiasi utilizzo di tali marchi da parte di OWIM GmbH & Co. KG è su licenza. Altri marchi e nomi commerciali appartengono ai rispettivi proprietari.



Informazioni relative alla sicurezza e altre note  
Istruzioni per l'uso



# 20 V / 4 Ah BATTERIA SMART

## ● Introduzione

Congratulazioni per l'acquisto del vostro nuovo prodotto. Avete optato per un prodotto di alta qualità. Le istruzioni d'uso sono parte integrante di questo prodotto. Esse contengono importanti avvertenze sulla sicurezza, l'impiego e lo smaltimento. Prima dell'utilizzo del prodotto, prendere conoscenza di tutte le istruzioni d'uso e delle avvertenze di sicurezza. Utilizzare il prodotto solo come descritto e per i campi di applicazione indicati. Consegnare tutte le documentazioni su questo prodotto quando viene ceduto a terzi.

## ● **Uso consigliato**

Il prodotto è compatibile con tutti i dispositivi della serie Parkside X 20 V Team. Il prodotto può essere caricato solo utilizzando caricatori della serie Parkside X 20 V TEAM.

Questo prodotto non è destinato ad uso commerciale. Qualsiasi altro utilizzo o modifica del prodotto è considerato improprio e comporta un rischio significativo di incidenti. Il produttore non si assume alcuna responsabilità per danni attribuibili a un uso improprio.

## ● **Indice**

- 1 Batteria smart
- 1 Manuale di istruzioni

## ● **Elenco delle parti**

- 1 Tasto di rilascio per batteria ricaricabile
- 2 Batteria ricaricabile
- 3 Tasto  (livello di carica)
- 4 LED di livello di carica (rosso/arancione/verde)
- 5 Cavo di alimentazione con spina di rete
- 6 Caricatore rapido batteria (non incluso)
- 7 LED di controllo carica – rosso
- 8 LED di controllo carica – verde

## ● Dati tecnici

Modello	HG12067
Batteria:	PAPS 204 B1
Tipo:	Ioni di litio
Tensione nominale:	max. 20V $\text{---}$ (corrente continua)
Capacità:	4,0Ah
Celle:	5
Valore di energia:	80 Wh
Prestazioni di frequenza:	$\leq 20$ dBm
Banda di frequenza:	2400 – 2483,5 MHz
Temperatura ambientale consigliata:	max. 45°C
Durante la carica:	Da +4 a +40°C
Durante il funzionamento:	Da +4 a +40°C
Durante la conservazione:	Da +20 a +26°C

Per caricare la batteria ricaricabile, utilizzare solo i caricatori della serie Parkside X 20 V TEAM.

Tempo di ricarica per la batteria PAPS 204 B1:

Caricatore	Tempo di carica
PLG 20 A4, PLG 20 C1	120 minuti
PLG 20 A3, PLG 20 C3, PDSLK 20 A1	60 minuti
Smart PLGS 2012 A1	45 minuti

**NOTA:** Il tempo di ricarica effettivo potrebbe variare leggermente rispetto a quello indicato a seconda della temperatura ambiente e delle condizioni del pacco batteria.

- I clienti possono ordinare caricatori e batterie di ricambio compatibili nello shop online di Lidl, per i seguenti paesi:

Germania (lidl.de),  
Francia (lidl.fr), Belgio (lidl.be),  
Repubblica Ceca (lidl.cz), Olanda  
(lidl.nl), Polonia (lidl.pl), Repubblica  
Slovacca (lidl.sk), Spagna (lidl.es)

I clienti degli altri paesi possono  
ordinare su [www.optimex-shop.com](http://www.optimex-shop.com).



## **Note generali sulla sicurezza**

**⚠ AVVERTENZA!** Leggere tutte le avvertenze e le istruzioni di sicurezza. La mancata osservanza di tutte le avvertenze e le istruzioni, si potrebbero verificare scosse elettriche, incendi e lesioni gravi.

**CONSERVARE TUTTE LE  
AVVERTENZE E LE ISTRUZIONI PER  
RIFERIMENTO FUTURO.**

- a) **Ricaricare esclusivamente con il caricabatterie specificato dal produttore.** Un caricatore adeguato per un tipo di batteria ricaricabile potrebbe causare rischio di incendi se utilizzato con un'altra batteria ricaricabile.
  
- b) **Utilizzare gli elettroutensili solo con batterie ricaricabili specifiche.** L'uso di un'altra batteria ricaricabile potrebbe causare lesioni e incendi.
  
- c) **Quando la batteria ricaricabile non è in uso, tenerla lontano da altri oggetti metallici, graffette, monete, chiavi, chiodi, viti o altri piccoli oggetti metallici, che possono collegare un terminale ad un altro.** Il cortocircuito dei terminali della batteria potrebbe causare ustioni o incendi.

- d) **In condizioni di uso non corretto, potrebbe fuoriuscire liquido dalla batteria ricaricabile; evitare il contatto. In caso di contatto accidentale, sciacquare l'area interessata con acqua. In caso di contatto con gli occhi, consultare un medico.** Il liquido fuoriuscito dalla batteria potrebbe causare irritazioni o ustioni.



## **ATTENZIONE! RISCHIO DI ESPLOSIONE!**



Non caricare mai batterie non ricaricabili!



Proteggere la batteria ricaricabile dal calore, ad esempio dall'esposizione continua alla luce solare, al



fuoco, all'acqua e all'umidità.

Si potrebbe verificare il rischio di esplosione.

- e) Non utilizzare una batteria ricaricabile danneggiata o modificata con l'utensile.** Le batterie danneggiate o modificate possono presentare comportamenti imprevedibili con conseguente incendi, esplosioni o rischi di lesioni.
- f) Non esporre una batteria ricaricabile o un utensile a fuoco o temperatura eccessiva.** L'esposizione al fuoco o a temperature superiori a 130°C potrebbe provocare esplosioni.
- g) Osservare tutte le istruzioni di carica e non caricare la batteria ricaricabile o l'utensile oltre l'intervallo di temperatura specificato nelle istruzioni.** La carica impropria o a temperature oltre l'intervallo specificato potrebbe danneggiare la batteria e aumentare il rischio di incendi.

- h) È necessario osservare le istruzioni di sicurezza dei caricatori compatibili.

## Assistenza

- a) **La manutenzione dell'apparecchio deve essere eseguita da personale qualificato utilizzando solo pezzi di ricambio identici.** Ciò consente il mantenimento della sicurezza dell'elettrotensile.
- b) **Non eseguire mai la manutenzione di batterie danneggiate.** La manutenzione dei pacchi batteria deve essere eseguita solo dal produttore o dai fornitori di servizi autorizzati.

## ● Primo utilizzo

## ● Carica della batteria ricaricabile

### ① INFO:

- La batteria ricaricabile 2 può essere caricata in qualsiasi momento senza

ridurne la durata. L'interruzione del processo di carica non danneggia la batteria ricaricabile.

- Caricare la batteria ricaricabile prima dell'uso quando è a un livello di carica medio o basso.
  - I LED di controllo della carica (rosso 7 e verde 8 ) indicano lo stato del caricatore 6 (non incluso) e della batteria ricaricabile (vedere Fig. A).
1. Inserire la batteria ricaricabile 2 nel caricatore 6 (non incluso).
  2. Collegare la spina di rete 5 ad una presa di corrente.
  3. Quando la batteria ricaricabile è completamente carica, rimuoverla dal caricatore 6 (non incluso):  
Scollegare la spina di rete dalla presa di corrente.

## ● Funzionamento

### ● Stato del LED

**LED rosso** 7 **acceso** – La batteria ricaricabile 2 si sta caricando.

**LED verde** 8 **acceso** – La batteria ricaricabile è completamente carica.

**LED verde e rosso lampeggianti** – La batteria ricaricabile è difettosa.

**LED rosso lampeggiante** – La batteria ricaricabile è troppo fredda o calda.

**LED verde acceso** (senza batteria ricaricabile) – Il caricatore 6 è pronto per l'uso.

### ● **Controllo del livello di carica della batteria ricaricabile**



- Premere il tasto  3 per controllare lo stato della batteria ricaricabile 2.

Lo stato/la carica residua vengono visualizzati sul LED del livello di carica 4 come segue (vedere Fig. A):

- Rosso + arancione + verde = carica massima
- Rosso + arancione = carica media
- Rosso = carica bassa

## ● Rimozione/inserimento della batteria ricaricabile

### **ATTENZIONE! RISCHIO DI LESIONI!**

- Inserire la batteria ricaricabile solo quando lo strumento a batteria è pronto per l'uso.
- Per inserire la batteria ricaricabile , posizionarla sulla guida e spingerla nel caricatore . La batteria ricaricabile scatta in posizione in modo udibile.
- Per rimuovere la batteria ricaricabile dal caricatore, premere il tasto di rilascio della batteria ricaricabile  ed estrarre la batteria ricaricabile.



L'app **PARKSIDE** può essere utilizzata con questo prodotto quando è installata una batteria Smart **PARKSIDE**.

## ● È necessario (per l'uso con la app **PARKSIDE**)



Dispositivo mobile:  
iOS 17.0 o successivo  
Android 8.0  
o successivo



 **Download app!**  
[app.parkside-diy.com](http://app.parkside-diy.com)

## ● Collegamento della batteria alla app **PARKSIDE**

Solo le batterie Smart possono essere collegate all'app **PARKSIDE**

1. Attivare la funzione Bluetooth sul dispositivo mobile
2. Avviare la app **PARKSIDE**
3. Selezionare 
4. Selezionare la batteria dall'elenco

① Se la batteria Smart è già stata collegata in precedenza, il suo nome verrà visualizzato nell'elenco.

Se la batteria non è presente nell'elenco, può essere aggiunta come segue.

1. Assicurarsi che la batteria Smart sia abbinata al dispositivo mobile tramite Bluetooth.
2. Selezionare + per **aggiungere il dispositivo**.
3. Seguire le istruzioni fornite nella app. La app cerca i dispositivi disponibili nelle vicinanze.
4. Selezionare la batteria che si desidera aggiungere.
5. Confermare il collegamento con **“Done (Fine)”** oppure selezionare direttamente **“Add more devices (Aggiungi altri dispositivi)”**.
6. Se necessario, è possibile rinominare la batteria aggiunta seguendo le istruzioni nella app.

La batteria è ora inclusa nell'elenco  dei dispositivi collegati e può essere selezionata.

## ● Attivazione/disattivazione del Bluetooth

### Per attivare il Bluetooth

- Tenere premuto il pulsante **3** della batteria ricaricabile **2** per 5 secondi.
- Solo il LED giallo centrale dei LED del livello di carica **4** si accende.
- Ciò indica che il Bluetooth è attivato.
- Rilasciare il pulsante **3**.

### Per disattivare il Bluetooth



- Tenere premuto il pulsante **3** della batteria ricaricabile **2** per 10 secondi.
- Solo il LED giallo centrale dei LED del livello di carica **4** si accende e poi si spegne.
- Ciò indica che il Bluetooth è disattivato.
- Rilasciare il pulsante **3**.

① L'icona della batteria appare con uno sfondo bianco sotto  nella app PARKSIDE. Ciò indica che è offline.



## Caratteristiche della app

- Quando si seleziona una batteria nell'elenco, viene visualizzata la pagina di riepilogo.
- Per maggiori dettagli, selezionare .

## Informativa sulla privacy

- Può essere ottenuta tramite  **Privacy** in .

## Scollegamento del dispositivo ed eliminazione dei dati dalla app

- Accedere a  per selezionare il dispositivo da rimuovere ed eliminare i dati.
- Tenere premuta la selezione e fare scorrere il dito da destra verso sinistra sullo schermo .



## Risoluzione dei problemi della app - FAQ

- Selezionare .

- Selezionare  per accedere alle domande frequenti (FAQ).
- Esaminare le domande frequenti e le relative risposte.

## ● Pulizia

### **ATTENZIONE! RISCHIO DI LESIONI E DANNI!**

- Non utilizzare mai solventi infiammabili o combustibili intorno a batterie, caricatore o utensili.
- Eliminare polvere e detriti dalle prese d'aria e dai contatti elettrici del caricatore  e della batteria ricaricabile  utilizzando una spazzola morbida.

## ● Manutenzione e conservazione

- Conservare la batteria ricaricabile  solo parzialmente carica. La batteria ricaricabile deve essere caricata al 40-60% (LED rosso e arancione

nell'indicatore di carica **4** accesi)  
prima di conservarla per periodi  
prolungati.

- Controllare la carica della batteria ricaricabile circa ogni 3 mesi quando si conserva per periodi prolungati. Ricaricare, se necessario.

## ● Smaltimento

L'imballaggio è composto da materiali ecologici che possono essere smaltiti presso i siti di raccolta locali per il riciclo.



Osservare l'identificazione dei materiali di imballaggio per lo smaltimento differenziato, i quali sono contrassegnati da abbreviazioni (a) e da numeri (b) con il seguente significato: 1-7: plastiche / 20-22: carta e cartone / 80-98: materiali compositi.

## Prodotto:



Il prodotto , i suoi accessori e i materiali di imballaggio sono riciclabili e soggetti alla responsabilità estesa del produttore. Per un migliore trattamento dei rifiuti, smaltirli separatamente seguendo i diversi simboli della raccolta differenziata. Il logo Triman è valido solamente per la Francia.



E' possibile informarsi circa le possibilità di smaltimento del prodotto usato presso l'amministrazione comunale o cittadina.



Per questioni di tutela ambientale non gettare il prodotto usato tra i rifiuti domestici, ma provvedere invece al suo corretto smaltimento. Presso l'amministrazione competente è possibile ricevere informazioni circa i siti di raccolta e i relativi orari di apertura.

Le batterie / Gli accumulatori difettosi o usati devono essere riciclati. Smaltire le batterie / gli accumulatori e / o il prodotto presso i punti di raccolta indicati.



**Uno smaltimento scorretto delle batterie / gli accumulatori procura danni all'ambiente!**

Estrarre le batterie / il pacchetto batteria dal prodotto prima dello smaltimento.

È vietato smaltire le batterie / gli accumulatori con i rifiuti domestici. Possono contenere metalli pesanti nocivi e sono soggetti a smaltimento come

rifiuti speciali. I simboli chimici dei metalli pesanti sono i seguenti: Cd = cadmio, Hg = mercurio, Pb = piombo. Consegnare, pertanto, le batterie / gli accumulatori esausti presso un punto di raccolta comunale.

## ● Dichiarazione di conformità UE semplificata

☞ Il marchio CE indica la conformità con le rilevanti direttive UE applicabili a questo prodotto.

## ● Garanzia

Il prodotto è stato fabbricato accuratamente secondo severe direttive di qualità ed è stato controllato meticolosamente prima della consegna. In caso di difetti di materiale o fabbricazione l'acquirente può far valere diritti legali nei confronti del venditore. La nostra garanzia sotto riportata non costituisce alcun limite ai diritti legali dell'acquirente.

Questo prodotto è garantito per 3 anni con decorrenza dalla data di acquisto. La garanzia decorre dalla data d'acquisto. Conservare lo scontrino originale in un posto sicuro perché questo documento viene richiesto come prova dell'avvenuto acquisto.

Tutti i danni o difetti presenti già al momento dell'acquisto devono essere comunicati subito dopo l'apertura della confezione.

Se entro 3 anni dalla data di acquisto di questo prodotto si rileva un difetto di materiale o di fabbricazione, noi procederemo, a nostra discrezione, alla riparazione o sostituzione gratuite del prodotto o al rimborso del prezzo di acquisto. Un eventuale intervento in garanzia non prolunga né rinnova il periodo di garanzia stesso. Ciò vale anche per le parti sostituite e riparate.

Questa garanzia decade in caso di danneggiamento oppure uso o manutenzione impropri del prodotto.

La prestazione in garanzia vale per difetti del materiale o di fabbricazione.

## ● **Gestione dei casi in garanzia**

Per permetterci di risolvere rapidamente il vostro problema, procedete nel seguente modo:

per tutte le richieste conservare lo scontrino e il codice articolo (ad es. IAN 485592\_2501) a prova dell'avvenuto acquisto.

Il codice articolo si trova nell'etichetta del prodotto, come incisione sul prodotto, nella pagina del titolo di queste istruzioni (in basso a sinistra) oppure nell'adesivo apposto sul retro o sul lato inferiore del prodotto.

In caso di errori di funzionamento o altri difetti contattare innanzitutto il seguente servizio di assistenza telefonicamente o per e-mail.

Potete inviare gratuitamente all'indirizzo dell'assistenza che vi è stato fornito un eventuale prodotto difettoso, allegando la ricevuta d'acquisto (scontrino), la descrizione del tipo di difetto e l'indicazione di quando si è verificato.

Su [parkside-diy.com](http://parkside-diy.com) potete visionare e scaricare questo e molti altri manuali. Con questo codice QR accedete direttamente a [parkside-diy.com](http://parkside-diy.com). Scegliete il vostro paese e cercate le istruzioni per l'uso attraverso la maschera di ricerca. Inserendo il codice articolo (IAN) 485592\_2501 accedete alle istruzioni per l'uso relative al vostro articolo.



## ● Assistenza



### **Assistenza Italia**

Tel.: 800790789

E-Mail: [owim@lidl.it](mailto:owim@lidl.it)





<b>Az anyagban szereplő figyelmeztetések és szimbólumok</b> . . . . .	Oldal 298
<b>Bevezető</b> . . . . .	Oldal 300
Alkalmazási terület . . . . .	Oldal 300
Tartalomjegyzék . . . . .	Oldal 301
Alkatrészlista . . . . .	Oldal 301
Műszaki adatok. . . . .	Oldal 302
<b>Általános biztonsági megjegyzések</b> . . . . .	Oldal 304
<b>Első használtba vétel</b> . . .	Oldal 308
Az akkumulátor feltöltése . .	Oldal 308
<b>Működés</b> . . . . .	Oldal 309
LED állapota . . . . .	Oldal 309
Az újratölthető akkumulátor töltésszintjének ellenőrzése	Oldal 310
Az újratölthető akkumulátor eltávolítása/behelyezése . .	Oldal 310

Szükséges eszközök (a  
PARKSIDE alkalmazás  
használatához) . . . . . Oldal 311

<b>AZ akkumulátor csatlakoztatása a Parkside alkalmazáshoz</b>	Oldal 312
<b>Bluetooth be-/ kikapcsolása</b> . . . . .	Oldal 313
<b>Tisztítás</b> . . . . .	Oldal 316
<b>Karbantartás és tárolás</b>	Oldal 316
<b>Mentesítés</b> . . . . .	Oldal 317
<b>Egyszerűsített EU-megfelelőségi nyilatkozat</b> . . . . .	Oldal 319
<b>Garancia</b> . . . . .	Oldal 320
Garanciális ügyek lebonyolítása . . . . .	Oldal 321
Szerviz . . . . .	Oldal 323

## Az anyagban szereplő figyelmeztetések és szimbólumok

A használati utasításban, a csomagoláson és az adattáblán az alábbi figyelmeztetések szerepelnek:

	Kövesse a figyelmeztetéseket és a biztonsági utasításokat!
	Egyenáram / Feszültség
	Védje az akkumulátort a hőtől és a folyamatos intenzív napsugárzástól.
	Védje az akkumulátort a víz és a nedvesség ellen.
	Védje az akkumulátort a tűztől.
	Olvassa el és tartsa be a használati útmutatót.
	Ez a szimbólum az „Infó” jelzőszóval kiegészítő, hasznos tájékoztatást nyújt.



A Bluetooth név és logók a Bluetooth SIG, Inc. bejegyzett kereskedelmi védjegyei, és az OWIM GmbH & Co. KG általi használata engedélyhez kötött. Más védjegyek és márkanevek a tulajdonosaik tulajdonát képezik.



Biztonsági szempontból  
fontos információk és egyéb  
megjegyzések  
Használati utasítás



# 20 V / 4 Ah INTELLIGENS AKKU

## ● Bevezető

Gratulálunk új termékének vásárlása alkalmából. Ezzel a döntésével vállalatunk értékes terméke mellett döntött. A használati utasítás ezen termék része. A biztonságra, a használatára és a megsemmisítésre vonatkozó fontos tudnivalókat tartalmazza. A termék használata előtt ismerje meg az összes használati és biztonsági tudnivalót. A terméket csak a leírtak szerint és a megadott felhasználási területeken alkalmazza. A termék harmadik személy számára való továbbadása esetén kézbesítse vele annak a teljes dokumentációját is.

## ● **Alkalmazási terület**

A termék kompatibilis a Parkside X 20 V Team sorozat összes készülékével. A termék csak a Parkside X 20 V TEAM sorozathoz tartozó töltőkkel tölthető.

A termék kereskedelmi használatra nem alkalmas. A terméket ettől eltérő használata vagy módosítása nem megfelelőnek minősül, és jelentős balesetveszéllyel jár. A gyártó nem vállal felelősséget a helytelen használatból eredő kár(ok)ért.

## ● Tartalomjegyzék

- 1 db.     Intelligens akku
- 1 db.     Használati utasítás

## ● Alkatrészlista

- 1 Az újratölthető akkumulátor kioldó gombja
- 2 Elem
- 3  gomb (töltésszint)
- 4 Töltésszintjelző LED-ek (vörös/narancssárga/zöld)
- 5 Hálózati kábel hálózati dugóval
- 6 Gyors akkumulátortöltő (nem tartozék)
- 7 Töltés ellenőrző LED – vörös
- 8 Töltés ellenőrző LED – zöld

## ● Műszaki adatok

Modellszám:	HG12067
Elem:	PAPS 204 B1
Típus:	Li-Ion (Lítiumion)
Névleges feszültség:	max. 20 V $\text{---}$ (egyenáram)
Kapacitás:	4,0Ah
Cellák száma	5
Energiaérték:	80 Wh
Frekvencia- teljesítmény:	$\leq 20$ dBm
Frekvenciasáv:	2400–2483,5 MHz
Ajánlott környezeti hőmérséklet:	max. 45 °C
Töltés közben:	+4 és +40°C között
Működés közben:	+4 és +40°C között
Tárolás alatt:	+20 és +26 °C között

Az akkumulátor töltéséhez kizárólag a Parkside X 20 V TEAM sorozathoz tartozó töltőket használjon.

A PAPS 204 B1 akkumulátor töltési ideje:

Töltő	Töltési idő
PLG 20 A4, PLG 20 C1	120 perc
PLG 20 A3, PLG 20 C3, PDSLK 20 A1	60 perc
Smart PLGS 2012 A1	45 perc

**MEGJEGYZÉS:** A tényleges töltési idő a környezeti hőmérséklettől és az akkumulátor állapotától függően kis mértékben eltérhet a fent leírtaktól. Fenntartjuk az információ előzetes értesítés nélküli módosításának jogát.

- A vásárlók a Lidl online felületein a következő országokban rendelhetnek kompatibilis csereakkumulátorokat és töltőket:

Németország (lidl.de), Franciaország (lidl.fr), Belgium (lidl.be), Csehország (lidl.cz), Hollandia (lidl.nl), Lengyelország (lidl.pl), Szlovákia (lidl.sk), Spanyolország (lidl.es).

Az összes többi ország vásárlói a [www.optimex-shop.com](http://www.optimex-shop.com) oldalról rendelhetnek.



## Általános biztonsági megjegyzések

**⚠ FIGYELMEZTETÉS!** Olvassa el az összes biztonsági figyelmeztetést és utasítást. A figyelmeztetések és utasítások be nem tartása áramütést, tüzet vagy súlyos sérülést okozhat.

**ŐRIZZE MEG AZ ÖSSZES FIGYELMEZTETÉST ÉS UTASÍTÁST, MERT AZOKRA A KÉSŐBBIEKBEN MÉG SZÜKSÉGE LEHET.**

- a) **Csak a gyártó által megadott töltővel töltsse fel a készüléket.** Az egyik típusú újratölthető akkumulátorhoz alkalmas töltő tűzveszélyt okozhat, ha azt más típusú újratölthető akkumulátorral használja.

- b) Az elektromos szerszámokat csak a kifejezetten erre a célra kijelölt újratölthető akkumulátorral használja. Más újratölthető akkumulátorok használata sérülés- és tűzveszélyt okozhat.**
- c) Amikor az újratölthető akkumulátort nem használja, tartsa távol más fémtárgyaktól, például gemkapcsoktól, érméktől, kulcsoktól, szögektől, csavaroktól vagy más apró fémtárgyaktól, amelyek kapcsolatot teremthetnek az egyik érintkezőről a másikra. Az akkumulátor pólusainak rövidre zárása égési sérüléseket vagy tüzet okozhat.**
- d) Rendellenes körülmények között az újratölthető akkumulátorból folyadék ürülhet ki; kerülje az érintkezést. Ha véletlenül érintkezés történik, öblítse le az érintett területet vízzel. Ha a folyadék szemmel érintkezik,**

**emellett forduljon orvoshoz.** Az akkumulátorból kilökődő folyadék irritációt vagy égési sérüléseket okozhat.



## **VIGYÁZAT! ROBBANÁSVESZÉLY!**



Soha ne töltsön nem újratölthető akkumulátorokat!



Védje az újratölthető akkumulátort a hőtől, például a napfénynek, tűznek, víznek és nedvességnek való folyamatos kitettségtől.



Robbanás kockázata áll fenn.

- e) Ne használjon sérült vagy módosított újratölthető akkumulátort a szerszámmal.** A sérült vagy módosított akkumulátorok kiszámíthatatlanul viselkednek, ami tüzet, robbanást vagy sérülésveszélyt okozhat.

- f) Ne tegye ki az újratölthető akkumulátort vagy a szerszámot tűznek vagy túlzott hőmérsékletnek. A tűznek vagy 130 °C feletti hőmérsékletnek való kitétel robbanást okozhat.**
- g) Kövesse az összes töltési utasítást, és ne töltse az újratölthető akkumulátort vagy a szerszámot a használati utasításban megadott hőmérsékleti tartományon kívül. A nem megfelelő vagy a megadott tartományon kívüli hőmérsékleten történő töltés károsíthatja az akkumulátort és növelheti a tűzveszélyt.**
- h) A kompatibilis töltők biztonsági utasításait be kell tartani.**

## **Szerviz**

- a) Az elektromos szerszámot szakemberrel javíttassa és csak azonos pótalkatrészeket használjon fel. Ez garantálja, hogy**

az elektromos szerszám használata továbbra is biztonságos lesz.

- b) Soha ne szervizelje a sérült akkumulátorokat.** Az akkumulátorok szervizelését csak a gyártó vagy a felhatalmazott szervizek végezhetik.

## ● Első használtba vétel

### ● Az akkumulátor feltöltése

#### ① **INFÓ:**

- Az újratölthető akkumulátor **2** bármikor feltölthető anélkül, hogy a hasznos élettartam csökkenne. A töltési folyamat megszakítása nem károsítja az újratölthető akkumulátort.
- Használat előtt tölts fel az újratölthető akkumulátort, ha az közepes vagy alacsony töltöttségi szinten van.
- A töltést ellenőrző LED-ek (vörös **7** és zöld **8**) a töltő **6** (nem tartozék) és az újratölthető akkumulátor állapotát jelzik(lásd az A. ábrát).

1. Helyezze az újratölthető akkumulátort **2** a töltőbe **6** (nem tartozék).
2. Csatlakoztassa a tápkábel dugóját **5** egy konnektorhoz.
3. Amikor az akkumulátor teljesen feltöltődött, vegye ki az akkumulátort a töltőből **6** (nem tartozék). Húzza ki a hálózati csatlakozó dugóját a konnektorból.

## ● Működés

### ● LED állapota

**A vörös LED **7** világít** – Az újratölthető akkumulátor **2** töltődik.

**A zöld LED **8** világít** – Az újratölthető akkumulátor teljesen feltöltődött.

**A zöld és a vörös LED villog**– Az újratölthető akkumulátor meghibásodott.

**A vörös LED villog**– Az újratölthető akkumulátor túl hideg vagy túl meleg.

**A zöld LED világít (újratölthető akkumulátor nélkül)** – A töltő **6** használatra kész.

## ● Az újratölthető akkumulátor töltésszintjének ellenőrzése

- Nyomja meg a  gombot 3 az újratölthető akkumulátor 2 állapotának ellenőrzéséhez. A töltöttségi szint LED-ek 4 az alábbiak szerint jelenítik meg az állapot/maradék töltöttséget (lásd: A. ábra):
  - Vörös + narancssárga + zöld = maximális töltésszint
  - Vörös+ narancssárga = közepes töltésszint
  - Vörös = alacsony töltésszint

## ● Az újratölthető akkumulátor eltávolítása/behelyezése

### **VIGYÁZAT! SÉRÜLÉSVESZÉLY!**

- Csak akkor helyezze be az újratölthető akkumulátort, ha az akkumulátoros szerszám használatra kész.

- Az újratölthető akkumulátor **2** behelyezéséhez helyezze azt a vezetősínre, és tolja a töltőbe **6**. Az újratölthető akkumulátor hallhatóan a helyére kattan.
- Az újratölthető akkumulátornak a töltőből való eltávolításához nyomja meg az akkumulátor kioldó gombot **1**, és húzza ki az akkumulátort.



A **PARKSIDE** alkalmazás használható ezzel a termékkel, ha **PARKSIDE** Smart Battery telepítve van.

## ● Szükséges eszközök (a **PARKSIDE** alkalmazás használatához)



Mobil készülék:  
iOS 17.0 vagy újabb  
Android 8.0 vagy újabb



 **Download  
app!**  
[app.parkside-diy.com](http://app.parkside-diy.com)

## ● AZ akkumulátor csatlakoztatása a Parkside alkalmazáshoz

Csak Smart akkumulátorok csatlakoztathatók a PARKSIDE alkalmazáshoz

1. Engedélyezze a mobileszköz Bluetooth funkcióját
2. Indítsa el a PARKSIDE alkalmazást
3. Válassza ki a  gombot
4. Válassza ki az akkumulátort a listából

① Ha a Smart akkumulátort korábban már csatlakoztatta, az ilyen akkumulátor neve megjelenik a listán.

Ha nincs elérhető akkumulátor a listán, a következő lépésekkel tudja hozzáadni.



1. Ellenőrizze, hogy a Smart akkumulátor Bluetooth-kapcsolaton keresztül párosítva van-e a mobileszközzel.
2. Válassza a + gombot az **Eszköz hozzáadásához**.

3. Kövesse az alkalmazásban leírt utasításokat. Az alkalmazás a környezetében rendelkezésre álló eszközöket keres.
4. Válassza ki a hozzáadni kívánt akkumulátort.
5. Erősítse meg a sikeres kapcsolatot a „**Done**” (kész) gombbal, vagy közvetlenül válassza ki az „**Add more devices**” (további eszközök hozzáadása) lehetőséget.
6. Szükség esetén a hozzáadott akkumulátor átnevezhető az alkalmazás utasításainak megfelelően.

Az akkumulátor mostantól a csatlakoztatott eszközök  opciója alatt van felsorolva, és ki lehet választani.

## ● Bluetooth be-/kikapcsolása

### Bluetooth bekapcsolása

- Nyomja meg, és 5 másodpercig tartsa lenyomva a tölthető akkumulátor  gombját .

- Csak a töltési szint LED-ek középső sárga színű LED-je **4** világít.
- Ez azt jelzi, hogy a Bluetooth aktiválva van.
- Engedje el a gombot **3**.

## **Bluetooth kikapcsolása**

- Nyomja meg, és 10 másodpercig tartsa lenyomva a tölthető akkumulátor **2** gombját **3**.
- Először csak a töltési szintű LED-ek középső sárga színű LED-je **4** világít, majd kialszik.
- Ez azt jelzi, hogy a Bluetooth ki van kapcsolva.
- Engedje el a gombot **3**.



**i** Az akkumulátor ikon fehér háttérrel jelenik meg a  PARKSIDE alkalmazás alatt. Ez azt jelzi, hogy offline állapotban van.

## **Az alkalmazás jellemzői**



- Először az akkumulátor kiválasztása a listából az áttekintő oldalra vezet.

- További részletekért válassza a  gombot.



## Adatvédelmi szabályzat

- Itt érhető el:  Privacy .

## Az eszköz leválasztása és az adatok törlése az alkalmazásból

- Lépjen ide  az eltávolítani kívánt eszköz kiválasztásához és az adatok törléséhez.
- Nyomja meg és tartsa lenyomva a kijelölést, és húzza el az ujját a képernyő jobb és bal oldalára .

## Megoldások keresése az alkalmazással – GYIK

- Válassza ki a  gombot.
- Válassza ki a  gombot, hogy hozzáférjen a Gyakran Ismételt Kérdésekhez (GYIK).
- Ismerje meg a gyakran feltett kérdéseket és a megfelelő válaszokat.

## ● Tisztítás

### **⚠ VIGYÁZAT! SZEMÉLYI SÉRÜLÉS ÉS ANYAGI KÁR VESZÉLYE!**

- Soha ne használjon gyúlékony vagy éghető oldószereket az akkumulátorok, a töltő vagy a szerszámok közelében.
- Egy puha kefével tisztítsa ki a port és a törmeléket a töltő [6] és az akkumulátor [2] szellőzőnyílásaiból és elektromos érintkezőiből.

## ● Karbantartás és tárolás

- Az újratölthető akkumulátort [2] csak részben feltöltve tárolja. Az újratölthető akkumulátort 40-60%-ra kell feltölteni (a vörös és narancssárga töltöttségjelző LED-ek [4] világítanak), mielőtt hosszabb ideig tárolná.
- Hosszabb ideig tartó tárolás esetén körülbelül 3 havonta ellenőrizze az akkumulátor töltöttségét. Szükség szerint töltsse fel újra.

## ● Mentesítés

A csomagolás környezetbarát anyagokból készült, amelyeket a helyi újrahasznosító helyeken adhat le ártalmatlanítás céljából.



A hulladék elkülönítéséhez vegye figyelembe a csomagolóanyagon található jelzéseket. Ezek rövidítéseket (a) és számokat (b) tartalmaznak a következő jelentéssel: 1–7: műanyagok / 20–22: papír és karton / 80–98: kötőanyagok.

### Termék:



A termék, beleértve a tartozékokat és a csomagolóanyagokat is, újrahasznosítható, és a gyártó kiterjesztett felelőssége alá tartozik.

A jobb hulladékkezelés érdekében az ábrán látható információk (szortírozási információk) alapján külön ártalmatlanítsa őket.

A Triman-logó csak Franciaországra vonatkozik.



A kiszolgált termék megsemmisítési lehetőségeiről lakóhelye illetékes önkormányzatánál tájékozódhat.



A környezete érdekében, ne dobja a kiszolgált terméket a háztartási szemétbe, hanem adja le szakszerű ártalmatlanításra. A gyűjtőhelyekről és azok nyitvatartási idejéről az illetékes önkormányzatnál tájékozódhat.

A hibás vagy elhasznált elemeket / akkukat újra kell hasznosítani.

Szolgáltassa vissza az elemeket / akkukat és / vagy a terméket az ajánlott gyűjtőállomásokon keresztül.



## **Környezeti károk az elemek / akkuk hibás megsemmisítése következtében!**

A megsemmisítés előtt vegye ki az elemeket / az akkumulátorcsomagot a termékből.

Az elemeket / akkukat nem szabad a háziszemétbe dobni. Mérgező hatású nehézfémeket tartalmazhatnak és ezért különleges kezelést igénylő hulladéknak számítanak. A nehézfémek vegyjelei a következők: Cd = kadmium, Hg = higany, Pb = ólom. Ezért az elhasznált elemeket / akkukat egy közösségi gyűjtőhelyen adja le.

### **● Egyszerűsített EU- megfelelőségi nyilatkozat**

**CE** A CE-jelzés a termékre vonatkozó releváns EU-irányelvek betartását jelöli.

## ● Garancia

A terméket gondosan, szigorú minőségi előírások betartásával gyártottuk, és a szállítás előtt gondosan ellenőriztük. Anyag- vagy gyártási hibák esetén a termék eladójával szemben törvényes jogok illetik meg. Az Ön törvényes jogait az általunk alább meghatározott garancia semmilyen módon nem korlátozza.

Erre a termékre 3 év garanciát adunk a vásárlás dátumától számítva. A garancia idő a vásárlás dátumával kezdődik. Biztonságos helyen őrizze meg az eredeti vásárlói bizonylatot, mert ez a dokumentum szükséges a vásárlás bizonyításához.

A vásárláskor fennálló károkat és hiányosságokat a termék kicsomagolása után haladéktalanul jelezze.

Ha ezen a terméken a vásárlástól számított 3 éven belül anyag- vagy gyártási hibát észlel, választásunk szerint ingyenesen megjavítjuk vagy kicseréljük

a terméket. A garancia idő nem hosszabbodik meg a helyette nyújtott szavatossági igény által. Ez a kicserélt vagy javított alkatrészekre is érvényes.

A garancia megszűnik, ha a terméket megrongálták, ill. nem szakszerűen kezelték vagy végezték a karbantartást.

A garancia az anyag- és gyártási hibákra vonatkozik.

## ● **Garanciális ügyek lebonyolítása**

Megkeresése gyors feldolgozásához kérjük, kövesse az alábbi utasításokat:

Megkeresés esetén kérjük, mindig készítse elő a pénztárblokkot és a termékszámot (pl. IAN 485592\_2501) a vásárlás igazolására.

A termékszámot kérjük, olvassa le a típustábláról, a terméken elhelyezett gravírozásból, az útmutató címlapjáról

(alul a bal oldalon), vagy a termék hátsó vagy alsó oldalán található matricáról.

Működési hiba vagy egyéb hiányosság fellépése esetén először vegye fel a kapcsolatot a következőkben felsorolt szervizek valamelyikével telefonon, vagy e-mailen.

A hibásnak ítélt terméket a pénztárblokk és a hiba leírásának és keletkezési idejének megjelölésével, díjmentesen küldheti el az Ön számára kijelölt szerviz címére.

A [parkside-diy.com](http://parkside-diy.com) oldalon ezt és számos további kézikönyvet tud megtekinteni és letölteni. Ezzel a QR-kóddal közvetlenül a [parkside-diy.com](http://parkside-diy.com) oldalra jut. Válassza ki az országot, és a keresőfelületen keresse meg a használati útmutatókat. A termékszám (IAN) 485592\_2501 beírásával juthat el az Ön termékének használati útmutatójához.



## ● Szerviz

**(HU) Szerviz Magyarország**

Tel.: 0680021536

E-mail: [owim@lidl.hu](mailto:owim@lidl.hu)