

EcoFlow STREAM Microinverter

Thank you for choosing our product!

Inhalt

Über dieses Handbuch

Übersicht

Aussehen

LED-Anzeige

Abmessungen

Erste Schritte

Verstehen Sie das EcoFlow STREAM Balkonkraftwerk - Basic Kit

Installieren Sie den Mikro-Wechselrichter

Schließen Sie den Mikro-Wechselrichter an

Aktivieren Sie den Mikro-Wechselrichter

Smart Control

EcoFlow App

Registrieren und Anmelden

Verbinden Sie das Gerät und richten Sie den Internetzugang ein

Zugriff auf Geräte-Verwaltung

Wichtigste Funktionen

Mehr erkunden

Hinzufügen von EcoFlow STREAM AC Pro für Energiespeicher

Hinzufügen von EcoFlow STREAM Ultra/Pro für Energiespeicher und zusätzlichen Solareingang

Lagerung und Wartung

Routinemäßige Wartung

Entfernen des Produkts

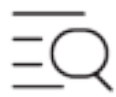

FAQ



EcoFlow App



After-Sales
Richtlinien



Community

Über dieses Handbuch

- Dieses Handbuch enthält eine Einführung in dieses Produkt sowie Einzelheiten zu dessen Betrieb, Verwaltung und Wartung. Bitte beachten Sie, dass dieses Handbuch ohne vorherige Ankündigung aktualisiert werden kann.
- Die Verfügbarkeit bestimmter Zubehörteile und Funktionen, die in diesem Handbuch beschrieben werden, kann je nach Land oder Region variieren.
- Alle Bilder in diesem Handbuch dienen nur Demonstrationszwecken. Beziehen Sie sich auf das tatsächlich erhaltene Produkt.
- Wenn Sie dieses Handbuch im PDF-Format lesen, beachten Sie bitte, dass Sie es online unter [EcoFlow Support](#) aufrufen können, um eine bessere Übersicht zu haben und die neuesten Updates zu erhalten.

Übersicht

EcoFlow STREAM Mikro-Wechselrichter (nachfolgend „der Mikro-Wechselrichter“ oder „dieses Produkt“ genannt) unterstützt zwei Solareingänge und kann einfach an Ihr Hausnetz angeschlossen werden, was ihn ideal für Wohnumgebungen macht. Er wandelt Solarenergie in Wechselstrom um, um Haushaltsgeräte zu versorgen oder überschüssige Energie ins Netz einzuspeisen, was zur Senkung der Stromrechnungen beiträgt.

Aussehen

Langfristige Lagerung

Fehlerbehebung

Sicherheitshinweise und Einhaltung gesetzlicher Vorschriften

Haftungsausschluss

Sicherheitssymbole

Sicherheitshinweise

Konformitätserklärungen

Anhang

Technische Spezifikationen

Kompatibilitätsliste

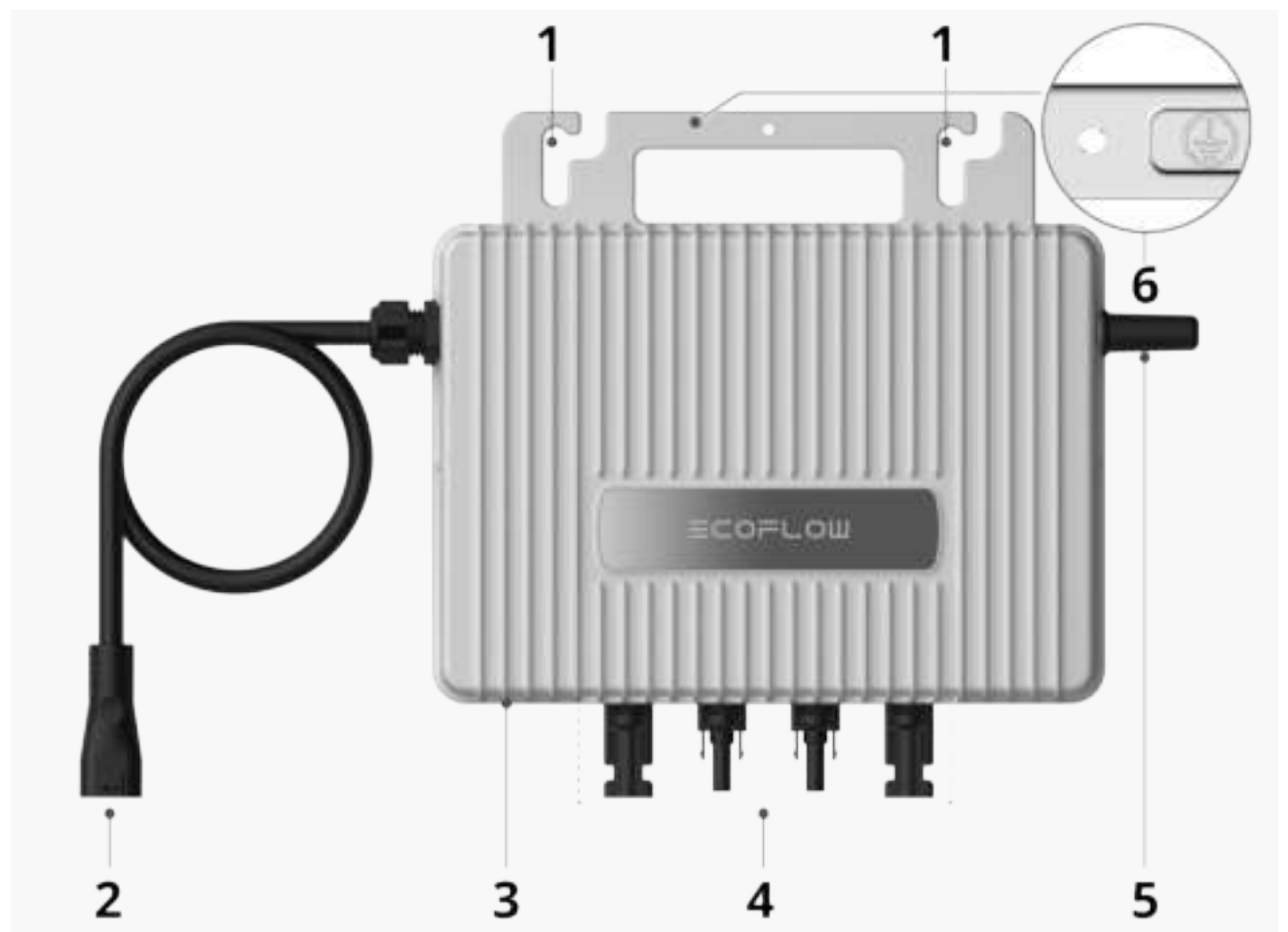

1	Befestigungslöcher	Werden zur Befestigung des Mikro-Wechselrichters an einem Solarpanel oder zur Montage an der Wand verwendet.
2	AC-Anschluss	Wird zum Anschluss des Mikro-Wechselrichters an eine Standard-Wechselstromsteckdose (EU-Region) oder einen Haussicherungsschalter (UK-Region) verwendet.
3	LED-Anzeige	Wird zur Anzeige des Betriebszustands des Mikro-Wechselrichters verwendet.
4	PV-Anschlüsse	Werden zum Anschluss des Mikro-Wechselrichters an Solarpanele verwendet.
5	Antenne	Wird zur Erhöhung der Funk-Signalstärke verwendet.
6	Erdungsklemme (M4-Schraube)	Wird für zusätzlichen Erdungsanschluss verwendet.

LED-Anzeige



Aus: Der Mikro-Wechselrichter ist ausgeschaltet.



Blinkt grün: Der Mikro-Wechselrichter startet, stellt eine Verbindung zum Funk-Netzwerk her oder aktualisiert die Firmware.



Dauerhaft Grün: Der Mikro-Wechselrichter arbeitet normal oder befindet sich im Standby-Modus.



Blinkt rot: Der Mikro-Wechselrichter ist defekt. Detaillierte Anweisungen finden Sie in der EcoFlow App.



Dauerhaft rot: Der Mikro-Wechselrichter ist defekt. Öffnen Sie die EcoFlow App, um auf die Geräteeinstellungen zuzugreifen. Wenn die App geöffnet ist, befolgen Sie die Schritte in der App zur Fehlerbehebung. Wenn nicht, wenden Sie sich an den technischen Support.

Abmessungen

Beachten Sie die Produktabmessungen, um eine ordnungsgemäße Installation und Raumplanung zu gewährleisten.

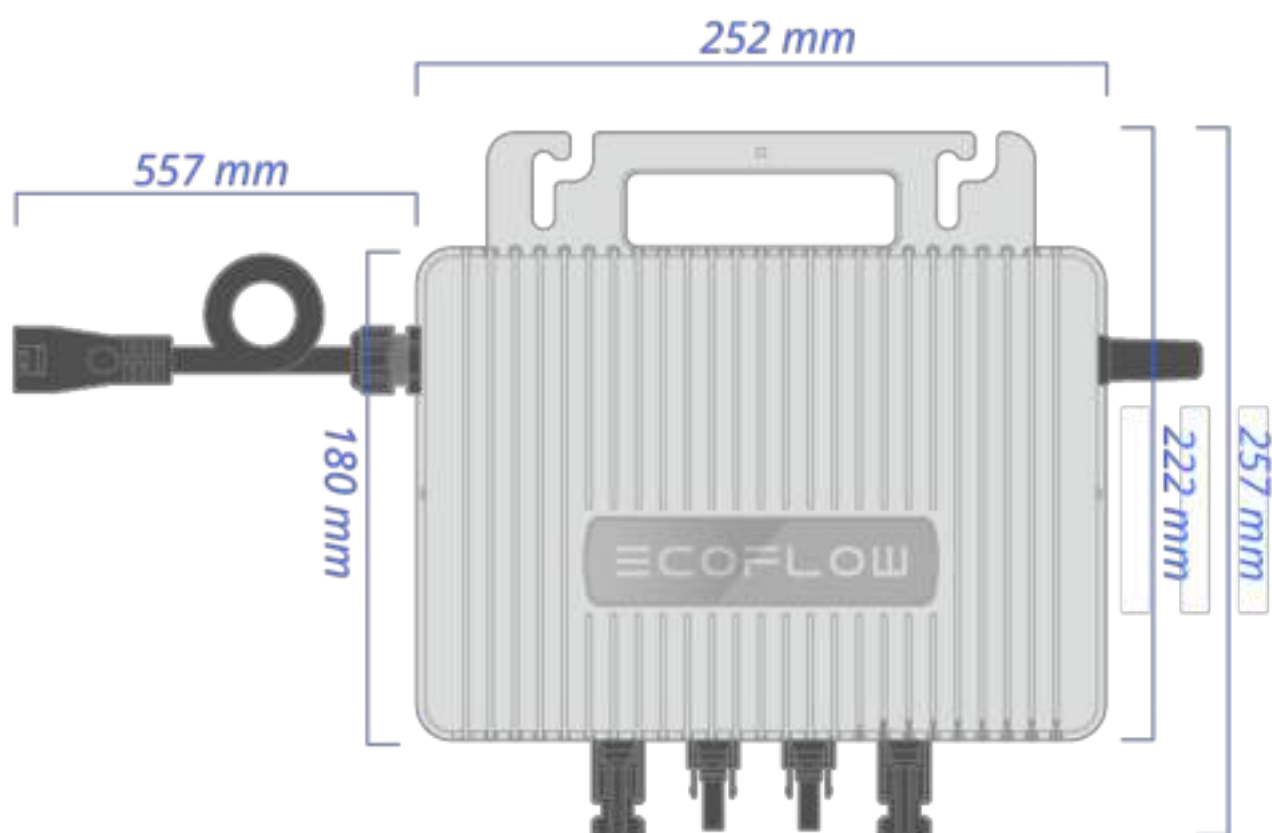

Erste Schritte

Verstehen Sie das EcoFlow STREAM Balkonkraftwerk - Basic Kit

Dieser Mikro-Wechselrichter ermöglicht es Ihnen, Solarpaneele zu verwenden, um ein **EcoFlow STREAM Balkonkraftwerk - Basic Kit** zu bauen, das Ihren Balkon zu einem kompakten autarken Kraftwerk macht. Um zu verstehen, wie das System funktioniert, lassen Sie uns kurz seine Hauptkomponenten betrachten:

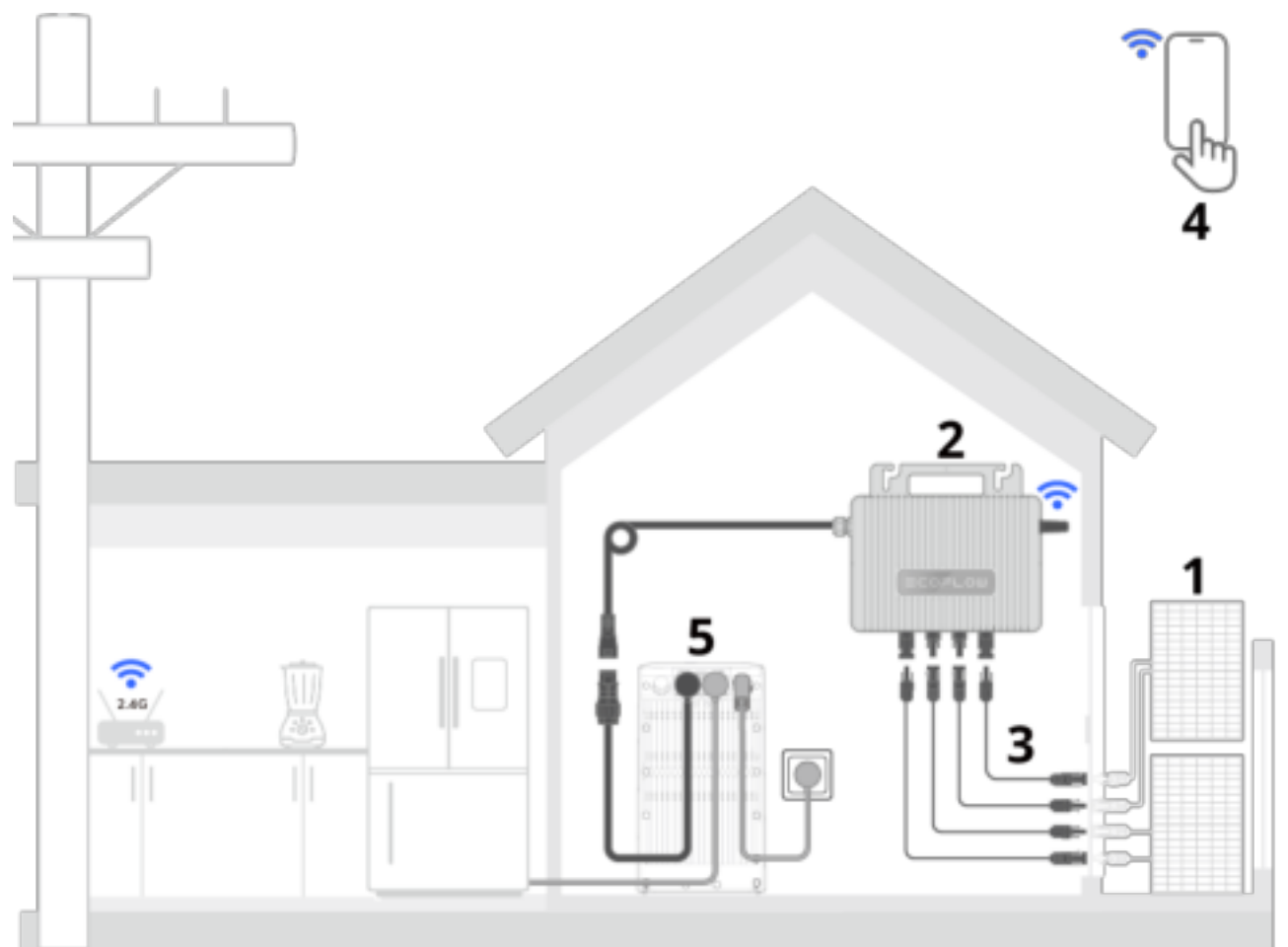

1 Solarpanele

Absorbieren Sonnenlicht und erzeugen Gleichstrom (DC).

Tipp: Verwenden Sie EcoFlow-Solarpanele oder kompatible Paneele von Drittanbietern, die die Anforderungen des DC-Eingangs des Mikro-Wechselrichters erfüllen.

2 EcoFlow STREAM Mikro-Wechselrichter

Wandelt Gleichstrom aus Solarpaneelen in netzkonformen Wechselstrom um.

3 Anschlusskabel

Verbinden die Solarpanele mit dem Mikro-Wechselrichter und das System über Ihre Steckdose oder einen Sicherungsschalter mit dem Netz.

Tipp: Offizielle Anschlusskabel von EcoFlow sind zu bevorzugen. Kabel von Drittanbietern erfordern möglicherweise zusätzliche Schritte für eine ordnungsgemäße Einrichtung.

4 EcoFlow App

Ermöglicht die Steuerung und Überwachung der PV-Anlage über Ihr Telefon.

5 Optional: EcoFlow STREAM AC Pro / EcoFlow STREAM Ultra / EcoFlow STREAM Pro

Speichert die überschüssige Energie, die vom System erzeugt wird, und gibt sie ab, um Ihre Hausstromversorgung bei Stromausfällen oder geringer Solareffizienz zu unterstützen.

Durch die Einrichtung dieses Systems optimiert der Mikro-Wechselrichter den Solarstrom, um den Energiebedarf Ihrer Haushaltsgeräte zu decken. Überschüssiger Strom wird wieder ins Netz eingespeist und hilft, Ihre Stromrechnung zu senken.



Elektrische Vorschriften können je nach Region variieren. Bevor Sie ein Balkonkraftwerk einrichten, überprüfen Sie Ihre lokalen Vorschriften und wenden Sie sich an eine qualifizierte Elektrofachkraft, um sicherzustellen, dass alles sicher und in Übereinstimmung mit den geltenden Gesetzen erfolgt.

Installieren Sie den Mikro-Wechselrichter

Der Mikro-Wechselrichter sollte auf einer stabilen Oberfläche installiert und ideal für die Stromkabelführung und den optimalen WLAN-Signalempfang positioniert werden.

EcoFlow bietet zwei Montagemöglichkeiten: Wandmontage oder Befestigung an einem Solarpanel. Detaillierte Installationsanweisungen sind in der Produktverpackung enthalten und finden sich unter

<https://www.ecoflow.com/support/download/stream-microinverter>.

- **Option 1**

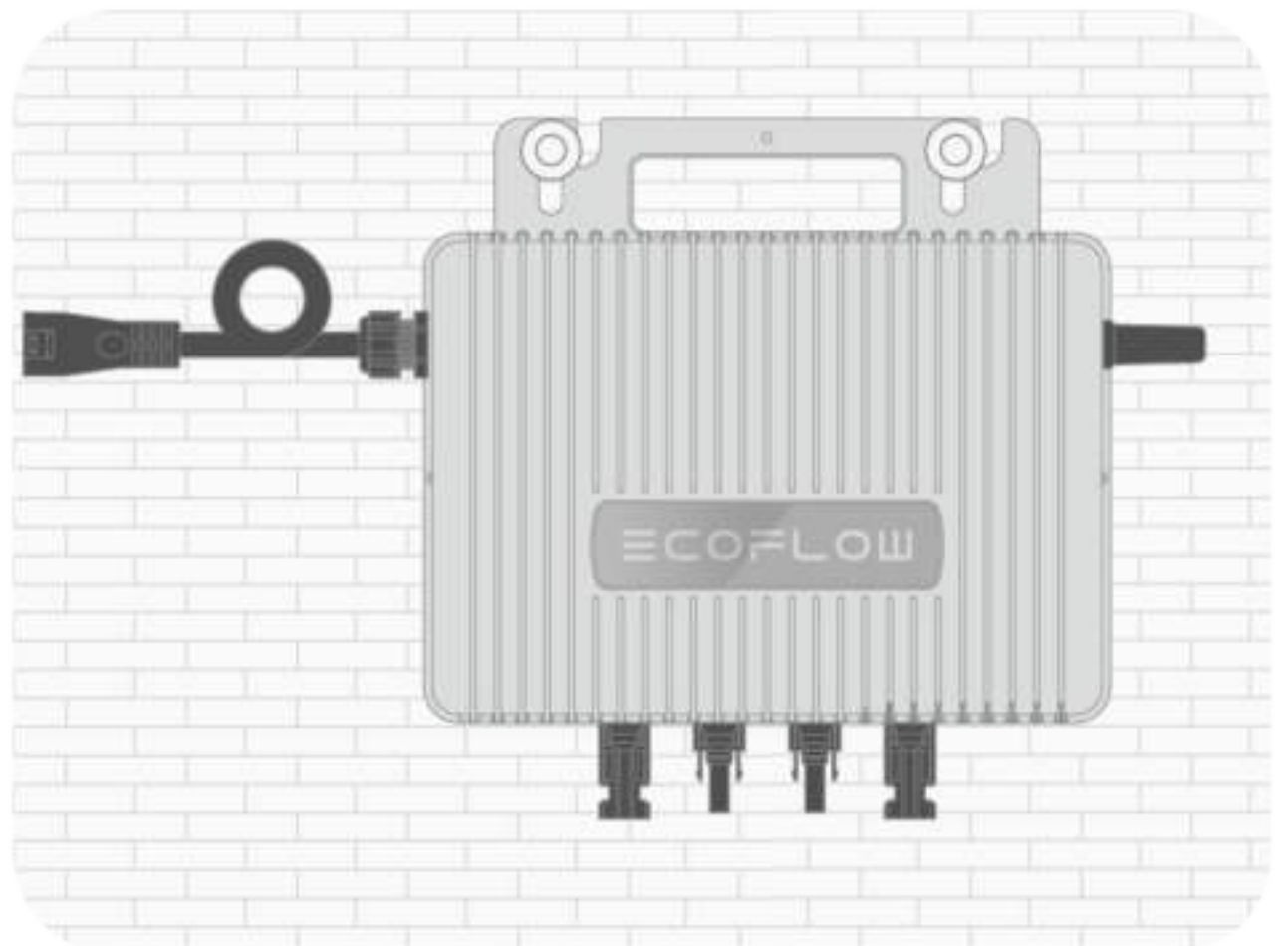

Empfohlenes Zubehör



- Zur Wandmontage: Dehnschrauben mit Röhren (P6×35 mm, im Lieferumfang enthalten)

- **Option 2**

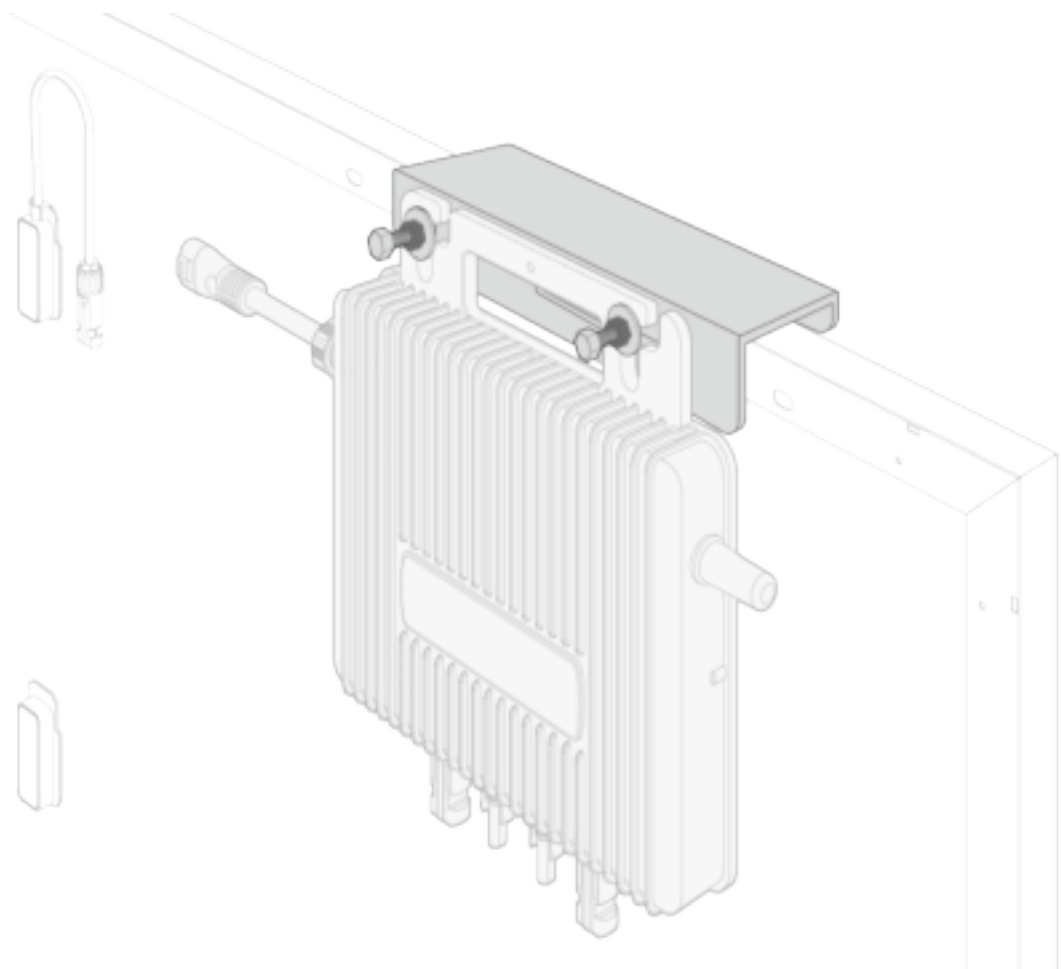

Empfohlenes Zubehör

- Für Montage am Solarpanel: EcoFlow PV-Klemme

Schließen Sie den Mikro-Wechselrichter an

Schließen Sie nach der sicheren Montage des Mikro-Wechselrichters die erforderlichen Stromkabel an (sowohl AC- als auch DC-Seite).

Anwendung 1: Haus-Steckdosenanschluss (für die Europäische Region)

1. Verbinden Sie Solarpaneele mit den PV-Anschlüssen des Mikro-Wechselrichters über spezifizierte EcoFlow-PV-Kabel.
2. Schließen Sie den Mikro-Wechselrichter mit einem spezifizierten EcoFlow-AC-Kabel an eine Standardsteckdose an.

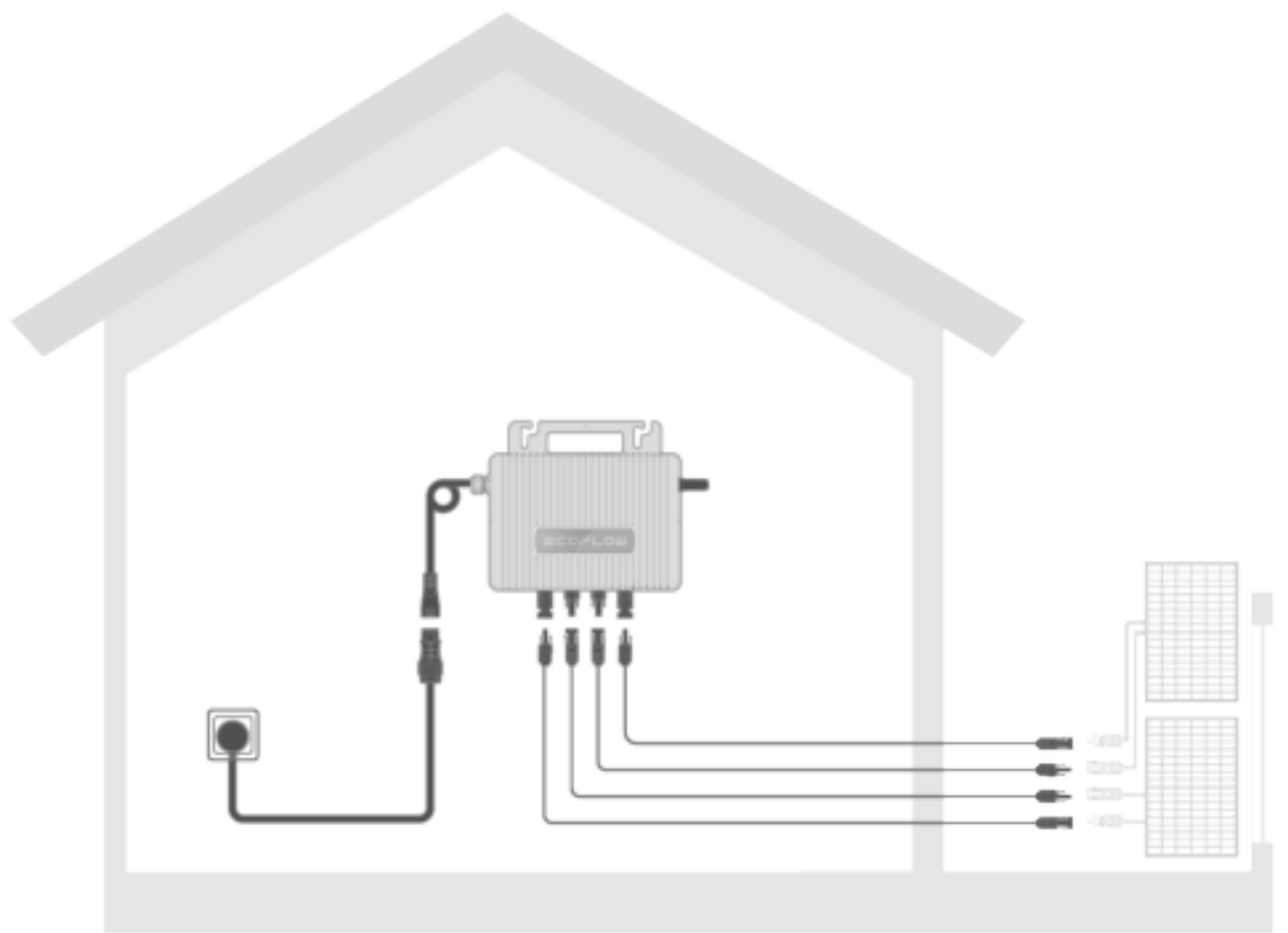

Berühren Sie nicht gleichzeitig die positiven (+) und negativen (-) Leitungen eines Solarpanels.



1. Das Aussehen der Netzsteckdose hängt von Ihren lokalen Standards ab.
2. **Solareingangsspezifikationen pro MPPT:** $V_{max} \leq 60 \text{ V}$, $I_{max} \leq 16 \text{ A}$.
3. **Solareingangsbegrenzung:** Für einen einzelnen Eingang beträgt das Maximum 430 W. Bei Doppeleingängen unterliegt der gesamte Solareingang lokalen Vorschriften.
4. **Solarpanelkonfiguration:** Der Mikro-Wechselrichter unterstützt zwei PV-Eingänge. Sie können Solarpaneele so konfigurieren, dass sie der Eingangskapazität des Mikro-Wechselrichters entsprechen. Darüber hinaus müssen Solarpaneele, die mit demselben PV-Eingangsanschluss verbunden sind, die gleichen elektrischen Spezifikationen aufweisen.
5. **Empfohlenes Kabel:**
 - Für PV-Verbindung: EcoFlow STREAM Solarpanel Verlängerungskabel
 - Für AC-Verbindung: EcoFlow STREAM BKW-AC Kabel

Anwendung 2: Haus-Abzweiganschluss (für die Region UK)

1. Schalten Sie den Sicherungsschalter aus, um die Netzstromversorgung zu trennen.
2. Verbinden Sie Solarpaneele mit den PV-Anschlüssen des Mikro-Wechselrichters über spezifizierte EcoFlow-PV-Kabel.
3. Schließen Sie den Mikro-Wechselrichter mit einem spezifizierten EcoFlow-AC-Kabel an einen Sicherungsschalter an. Die Leitungen PE und N sollten separat an die PE-Schiene und die Neutralleiterschiene angeschlossen werden und die Leitung L sollte an die Klemme am Sicherungsschalter angeschlossen werden, die zur Verbraucherseite führt.

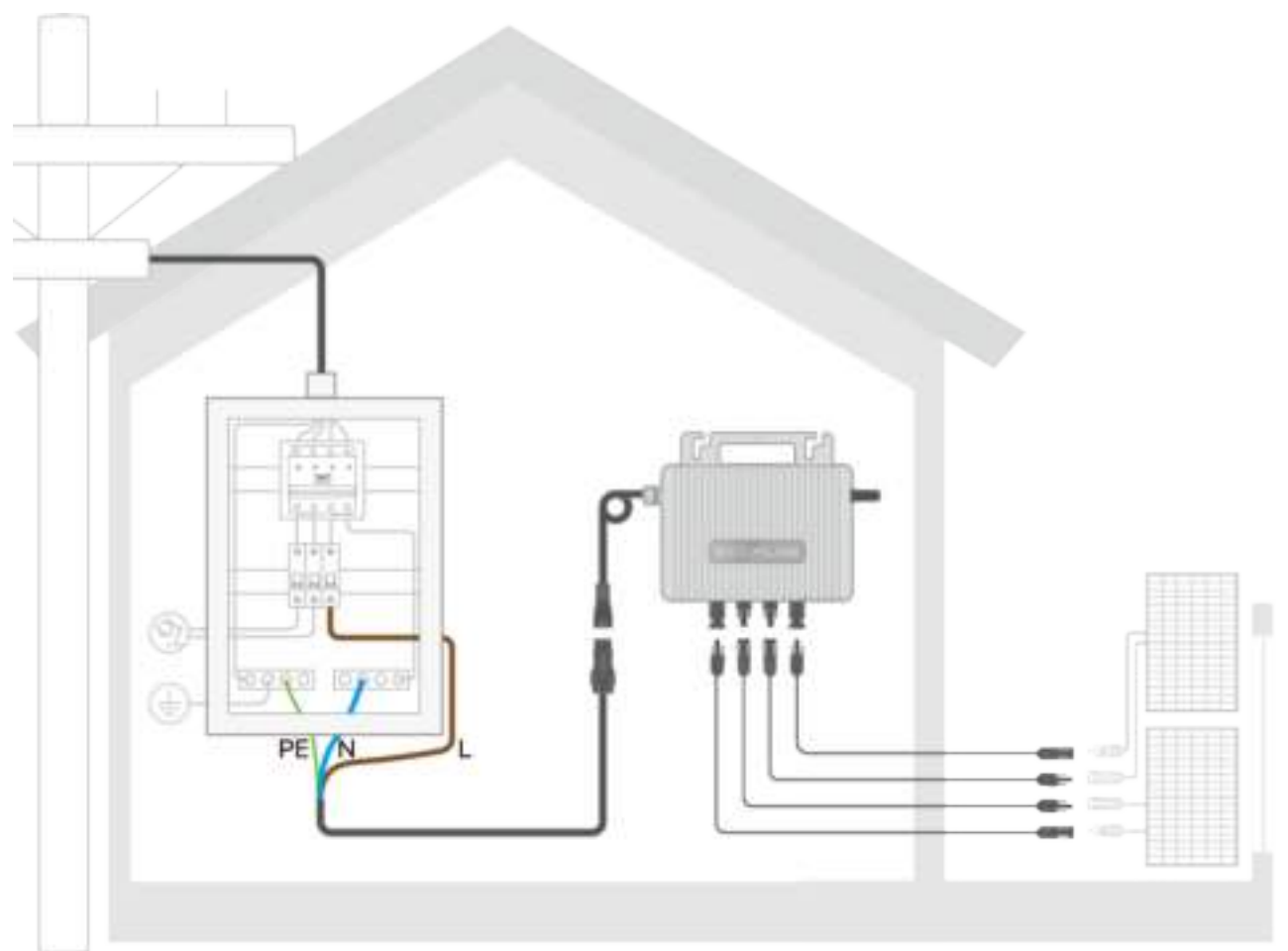

1. **Professionelle Installation erforderlich:** Diese Installation muss von einer qualifizierten Elektrofachkraft durchgeführt werden.
2. **Strom muss ausgeschaltet sein:** Stellen Sie vor Beginn der Installation sicher, dass der Strom am Installationsort ausgeschaltet wird.
3. Der Mikro-Wechselrichter unterstützt zwei PV-Eingänge. Sie können Solarpaneele so konfigurieren, dass sie der Eingangskapazität des Mikro-Wechselrichters entsprechen. Darüber hinaus müssen Solarpaneele, die mit demselben PV-Eingangsanschluss verbunden sind, die gleichen elektrischen Spezifikationen aufweisen.
4. Berühren Sie nicht gleichzeitig die positiven (+) und negativen (-) Leitungen eines Solarpanels.



1. **Solareingangsspezifikationen pro MPPT:** $V_{max} \leq 60 \text{ V}$, $I_{max} \leq 16 \text{ A}$.
2. **Solareingangsbegrenzung:** Für einen einzelnen Eingang beträgt das Maximum 430 W. Bei Doppeleingängen unterliegt der gesamte Solareingang lokalen Vorschriften.
3. **Solarpanelkonfiguration:** Der Mikro-Wechselrichter unterstützt zwei PV-Eingänge. Sie können Solarpaneele so konfigurieren, dass sie der Eingangskapazität des Mikro-Wechselrichters entsprechen. Darüber hinaus müssen Solarpaneele, die mit demselben PV-Eingangsanschluss verbunden sind, die gleichen elektrischen Spezifikationen aufweisen.
4. **Empfohlenes Kabel**
 - Für PV-Verbindung: EcoFlow STREAM Solarpanel-Verlängerungskabel
 - Für AC-Verbindung: EcoFlow STREAM BKW DIY-Kabel



Erwägungen zur Erdung

Eine ordnungsgemäße Erdung ist für einen sicheren Betrieb unerlässlich. EcoFlow bietet ein AC-Kabel mit einem Geräteerdungsleiter/Erdungsstecker an. Wenn das Kabel in eine Steckdose eingesteckt wurde, die ordnungsgemäß installiert und gemäß allen lokalen Vorschriften und Verordnungen geerdet ist, wird das Gerät ordnungsgemäß geerdet. Wenn Sie jedoch auf folgende Situationen treffen, wenden Sie sich an eine qualifizierte Elektrofachkraft:

- Sie sind sich nicht sicher, ob das Produkt ordnungsgemäß geerdet ist;
- Der mitgelieferte Stecker passt nicht in die Steckdose.

Wenn der Installationsort nicht den Erdungsanforderungen oder bestimmten Erdungsnormen entspricht, die durch lokale Vorschriften vorgeschrieben sind, bitten Sie eine qualifizierte Elektrofachkraft, den Erdungsanschluss an diesem Produkt zu verwenden, um eine ordnungsgemäße Erdung herzustellen.



Für Erdungsarbeiten ist immer eine qualifizierte Elektrofachkraft erforderlich.

Aktivieren Sie den Mikro-Wechselrichter

Sobald die Installation abgeschlossen ist, startet der Mikro-Wechselrichter automatisch. Folgen Sie diesen Schritten, um ihn mit Ihrem EcoFlow-Konto zu verbinden und schließen Sie die Ersteinrichtung ab, um ihn zu aktivieren.

1. Scannen Sie den QR-Code, besuchen Sie den App Store Ihres Telefons oder gehen Sie zu <https://download.ecoflow.com/app>, um die **EcoFlow** App herunterzuladen.
2. Melden Sie sich bei Ihrem EcoFlow-Konto an. Wenn Sie keines haben, erstellen Sie zuerst eines.
3. Tippen Sie auf die Schaltfläche „**Gerät hinzufügen**“ oder das Symbol „+“ in der oberen rechten Ecke, um nach dem Mikro-Wechselrichter zu suchen.
4. Wählen Sie Ihren Mikro-Wechselrichter aus und folgen Sie den Popup-Anweisungen, um die Geräteverbindung und WLAN-Einrichtung abzuschließen.

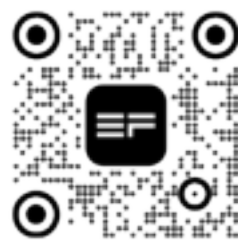

<https://download.ecoflow.com/app>



Der Mikro-Wechselrichter funktioniert möglicherweise nicht richtig, wenn er nicht über die App-Verbindung aktiviert wurde.

Smart Control

EcoFlow App

App-Einführung

EcoFlow bietet eine App für die Geräteverwaltung. Mit dieser mobilen Anwendung können Sie Folgendes:

- Die umfassende Fernsteuerung Ihrer EcoFlow Geräte nutzen.
- Details zum Stromverbrauch nahtlos in Echtzeit überwachen.
- Ihr Energieschema mit einer Reihe von anpassbaren Optionen personalisieren.
- Umgehend In-App Fehlerbehebungen und Firmware-Updates erhalten.

App-Download-Methoden

1. Scannen Sie den QR-Code zum Herunterladen.
2. Suchen Sie nach „**EcoFlow**“ im iOS oder Android App-Store.
3. Besuchen Sie <https://download.ecoflow.com/app> zum Herunterladen.

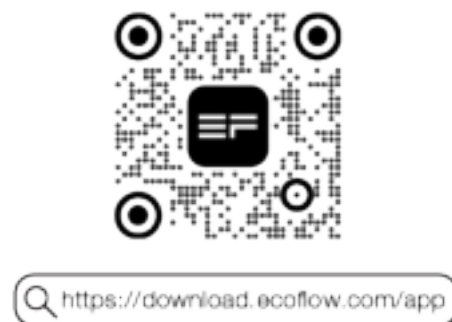

Die EcoFlow App wird kontinuierlich angepasst, um die Benutzererfahrung und Funktionalität zu verbessern. Screenshots in diesem Handbuch dienen nur zu Demonstrationszwecken. Das tatsächliche Aussehen kann je nach App-Version und Betriebssystem variieren. Dieses Handbuch deckt nicht jedes Detail der Funktionen der App ab und Benutzer werden aufgefordert, die App selbst zu erkunden.

Registrieren und Anmelden

- **So registrieren Sie ein Konto**

1. Öffnen Sie die EcoFlow App und tippen Sie auf „**Neues Konto erstellen**“.
2. Geben Sie die erforderlichen Registrierungsdaten ein und tippen Sie dann auf „**Anmelden**“. Die von Ihnen eingegebene E-Mail-Adresse wird als Ihr EcoFlow-Konto verwendet.

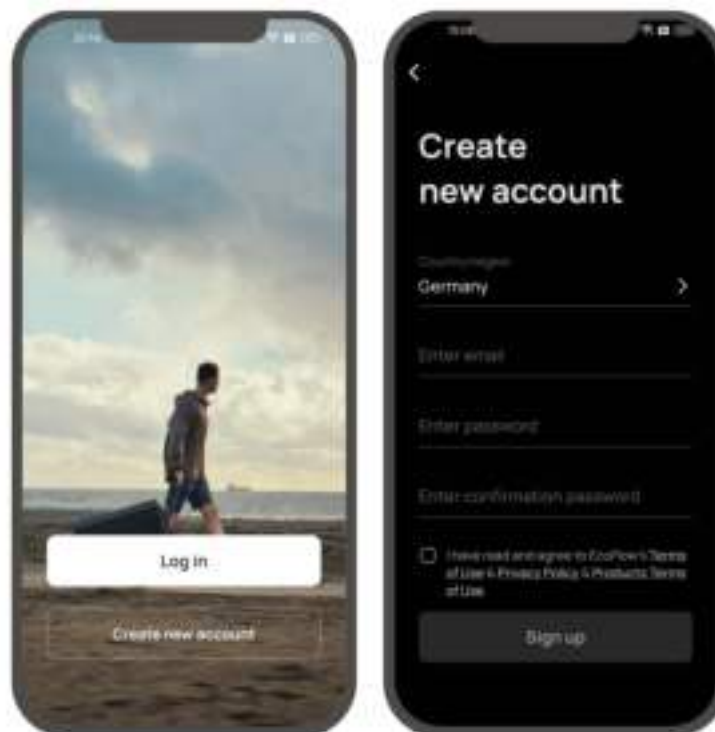

- **So melden Sie sich an**

1. Öffnen Sie die EcoFlow App und tippen Sie auf „Anmelden“.
2. Geben Sie Ihre registrierte E-Mail-Adresse und Ihr Passwort ein, um zur Seite Geräte-Verwaltung zu gelangen.

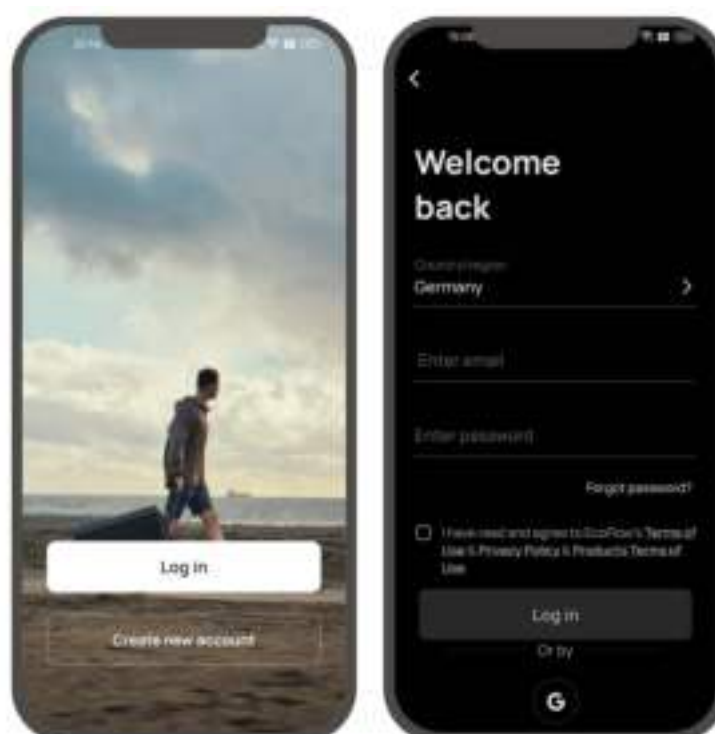

Verbinden Sie das Gerät und richten Sie den Internetzugang ein

Wenn Sie ein neues Gerät einrichten, verbinden Sie es mit Ihrem EcoFlow-Konto, um den Fernzugriff auf die Geräteeinstellungen sicherzustellen.

- **So verbinden Sie ein neues EcoFlow-Gerät/-System:**

1. Gehen Sie zur EcoFlow App und melden Sie sich bei Ihrem EcoFlow Konto an.
2. Tippen Sie auf die Schaltfläche „Gerät hinzufügen“ oder das Symbol „+“ in der oberen rechten Ecke, um nach neuen EcoFlow-Geräten zu suchen.
3. Wählen Sie Ihr EcoFlow Gerät aus und folgen Sie den Popup Anweisungen, um die Gerätebindung und die WLAN Einrichtung abzuschließen.



Zugriff auf Geräte-Verwaltung

Mit der EcoFlow App können Sie alle verbundenen Geräte per Telefon verwalten. Der Mikro-Wechselrichter unterstützt WLAN- und Bluetooth-Verbindungen und passt sich an verschiedene Netzwerkbedingungen an, um einen komfortablen Zugriff auf Geräteeinstellungen zu gewährleisten.

- **Mit Internet**

Wenn das WLAN Signal stabil ist, können Sie über das Internet auf die Geräteeinstellungen zugreifen. Diese Methode wird immer empfohlen, um sicherzustellen, dass Ihr EcoFlow Gerät rechtzeitig Firmware Updates und Push-Nachrichten erhalten kann.



- **Ohne Internet**

Wenn die WLAN-Verbindung nicht verfügbar ist, können Sie das Gerät lokal über Bluetooth verwalten, obwohl einige Einstellungen eingeschränkt sein können.



Wichtigste Funktionen

Raum

Während des Verbindungsvorgangs können Sie das Gerät einem neuen oder vorhandenen Raum zuweisen. Der Raum dient als Homepage, die den Status aller zugewiesenen EcoFlow-Geräte anzeigt. Sie können mehrere Räume je nach Gerätetyp oder Nutzungsszenarien anpassen.

- **So verwalten Sie Räume**

Tippen Sie auf den Raumnamen in der oberen linken Ecke und wählen Sie dann **Raum-Verwaltung**, um Räume hinzuzufügen, zu bearbeiten oder zu löschen.

- **So wechseln Sie zwischen Räumen**

Tippen Sie auf den Raumnamen, um die Dropdownliste zu öffnen, und wählen Sie dann einen Raum aus, um zur Startseitenansicht zu wechseln.

- **So zeigen Sie den Raum-Status an**

Tippen Sie auf die obere Komponente, um die Gesamtdaten für die Raum-Seite anzuzeigen, einschließlich Details zu Solarerzeugung, Verbrauch, Gewinn und mehr.



Gerät / System

Die EcoFlow-App unterstützt die Verbindung eines einzelnen Geräts oder eines bestimmten Systems mit Ihrem Konto. Einmal einem Raum zugewiesen, können diese Geräte verwaltet werden.



1. **Aktuelle für eine Verbindung mit dem System unterstützte**

Serien: STREAM-Serie, PowerOcean-Serie

**Bitte überprüfen Sie die App auf Aktualisierungen der neuesten unterstützten Serien.*

2. Um ein EcoFlow-System zu verbinden, stellen Sie sicher, dass diese Geräte mit demselben drahtlosen Netzwerk verbunden sind.

- **Energiefluss anzeigen**

Die Energieflussansicht veranschaulicht den Stromfluss des aktuellen Geräts oder Systems, einschließlich Erzeugung und Verbrauch. Um zu einer anderen Energieflussansicht zu wechseln, wischen Sie, um die Registerkarte Geräte- oder Systemname auszuwählen.



- **Widgets anpassen**

Tippen Sie auf das Symbol, um die Widget-Komponente des aktuellen Geräts/Systems anzuzeigen. Jedes Widget zeigt Statistiken zu Energiethemen wie Solarerzeugung, Gesamtverdienst und mehr an.

- **So prüfen Sie mehr Details zu einem Thema**

Tippen Sie auf ein Widget, um detaillierte Statistiken anzuzeigen.

- **So passen Sie angezeigte Widgets an**

Tippen Sie auf **Bearbeiten**, um das Widget-Layout neu anzuordnen.



- **Verwalten Sie verknüpfte Geräte**

Tippen Sie auf das Symbol, um das verknüpfte Gerät des aktuellen Geräts/Systems anzuzeigen.

Definition von verknüpften Geräten: Geräte, die Teil des Energiesystems sind oder mit diesem kompatibel sind. Verknüpfte Geräte können während des Geräteverbindungsprozesses automatisch erkannt oder manuell verknüpft werden.



- **Geräteeinstellungen / Systemeinstellungen** Tippen Sie auf das Symbol, um die Einstellungen zu öffnen.
 - **Maximum Ausgang Leistung:** Anzeigen oder Bearbeiten der maximalen Leistungsabgabe des Systems.
 - **Systemname:** Zeigt den aktuellen Systemnamen an oder bearbeitet ihn.
 - **Firmware-Aktualisierung:** Prüfen Sie die verfügbaren Firmware-Aktualisierungen und installieren Sie sie, um sicherzustellen, dass Ihr System auf dem neuesten Stand ist.
 - **Raum:** Anzeigen oder Bearbeiten des Raums, dem das System zugeordnet ist.
 - **Daten löschen:** Tippen Sie darauf, um die mit diesem System verknüpften Daten zu löschen.
 - **System löschen:** Löschen Sie das System aus Ihrem EcoFlow-Konto.

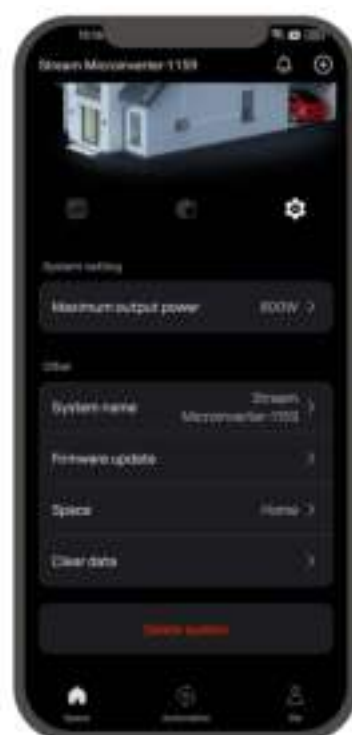

Fehlerbehebung

Die EcoFlow App informiert Sie über mögliche Probleme. Jede Warnung erscheint als Benachrichtigungsmeldung.

Tippen Sie auf eine Warnmeldung, um Details anzuzeigen, und folgen Sie den Anweisungen zur Fehlerbehebung.

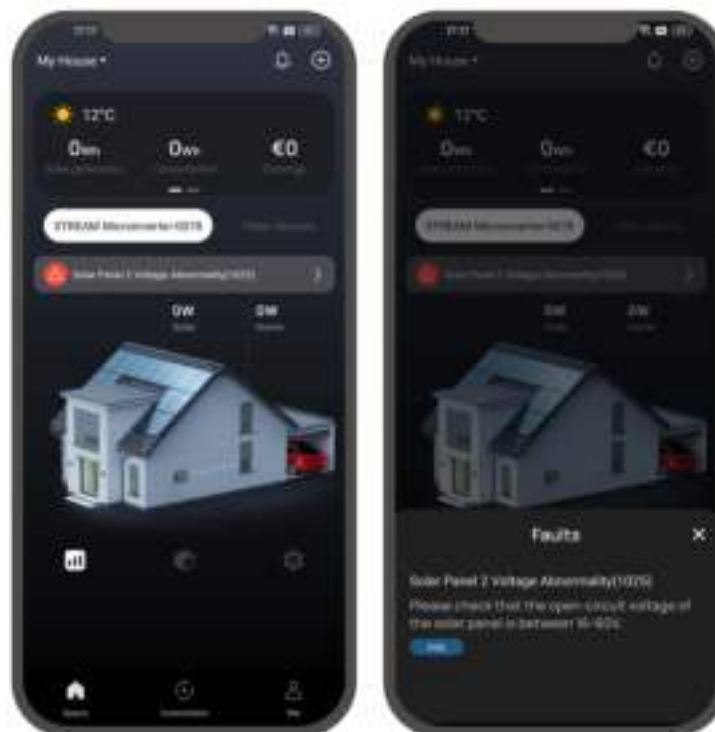

Firmware-Aktualisierung

1. Tippen Sie auf das Zahnradsymbol ⚙, um die Geräteeinstellungen zu öffnen.
2. Wählen Sie **Firmware-Aktualisierung**.
3. Tippen Sie auf **Aktualisieren**, um die Firmware-Aktualisierung zu starten.
Hinweis: Stellen Sie sicher, dass das Gerät vor der Aktualisierung eine stabile Internetverbindung hat.



Mehr erkunden

Hinzufügen von EcoFlow STREAM AC Pro für Energiespeicher

Der EcoFlow STREAM Mikro-Wechselrichter wurde entwickelt, um die Funktionalität durch Integration mit anderen STREAM-Produkten zu verbessern.

Der Anschluss an einen **EcoFlow STREAM AC Pro** erweitert die Energiespeicherfunktionen zu Hause. Standardmäßig wird überschüssige Solarenergie im **AC Pro** gespeichert und automatisch entladen, um den Bedarf angeschlossener Verbraucher in Zeiten geringer Solarerzeugung zu decken. Der AC Pro unterstützt auch Netzauf Ladungen in Zeiten außerhalb der

Spitzenstrompreise. Sobald das System mit Ihrem EcoFlow-Konto verbunden ist, kann das Energiesystem über die EcoFlow App flexibel angepasst werden.

- **So verbinden Sie sich mit einem EcoFlow STREAM AC Pro**

1. Schließen Sie den Mikro-Wechselrichter an eine Netzsteckdose des AC Pro an.
2. Schließen Sie den Netzanschluss des AC Pro an Ihre Steckdose an und sichern Sie die Verbindung.
3. Drücken Sie einmal die **AC-EIN/AUS-Taste** am AC Pro, um die AC-Steckdose zu aktivieren.
4. Verbinden Sie den Mikro-Wechselrichter und den AC Pro mit Ihrer EcoFlow App und stellen Sie sicher, dass sie mit dem Internet verbunden sind.

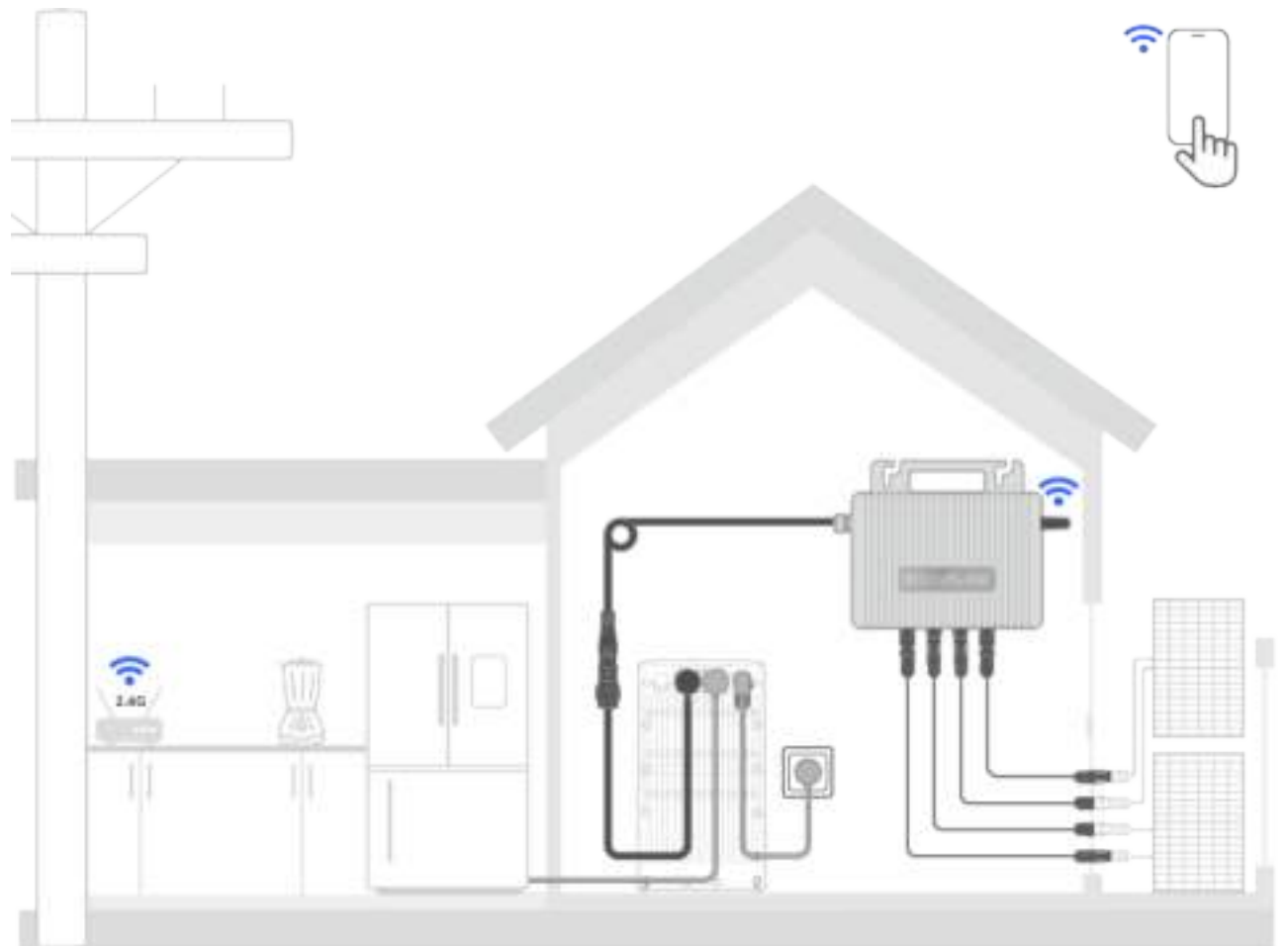

Der Netzanschluss muss den lokalen Vorschriften und Normen entsprechen.



Empfohlenes Kabel

- Für AC-Anschluss: EcoFlow STREAM BKW AC-Kabel
- Für Netzanschluss: EcoFlow STREAM BKW AC-Kabel

Hinzufügen von EcoFlow STREAM Ultra/Pro für Energiespeicher und zusätzlichen Solareingang

Der EcoFlow STREAM Mikro-Wechselrichter wurde entwickelt, um die Funktionalität durch Integration mit anderen STREAM-Produkten zu verbessern.

Der Anschluss an einen **EcoFlow STREAM Ultra** oder **EcoFlow STREAM Pro** erweitert die Energiespeicherfunktionen zu Hause und ermöglicht einen zusätzlichen Solarstromeingang. Standardmäßig wird überschüssige Solarenergie im **Ultra/Pro** gespeichert und automatisch entladen, um den

Bedarf angeschlossener Verbraucher in Zeiten geringer Solarerzeugung zu decken. Der **Ultra/Pro** unterstützt auch Netzaufladungen in Zeiten außerhalb der Spitzenstrompreise. Sobald das System mit Ihrem EcoFlow-Konto verbunden ist, kann das Energiesystem über die EcoFlow App flexibel angepasst werden.

- **So verbinden Sie sich mit einem EcoFlow STREAM Ultra / EcoFlow STREAM Pro**

1. Schließen Sie den Mikro-Wechselrichter an eine Netzsteckdose des Ultra/Pro an.
2. Schließen Sie den Netzanschluss des Ultra/Pro an Ihre Steckdose an und sichern Sie die Verbindung.
3. Drücken Sie einmal die **AC-EIN/AUS-Taste** am Ultra/Pro, um die AC-Steckdose zu aktivieren.
4. Verbinden Sie den Mikro-Wechselrichter und den Ultra/Pro mit Ihrer EcoFlow-App und stellen Sie sicher, dass sie mit dem Internet verbunden sind.

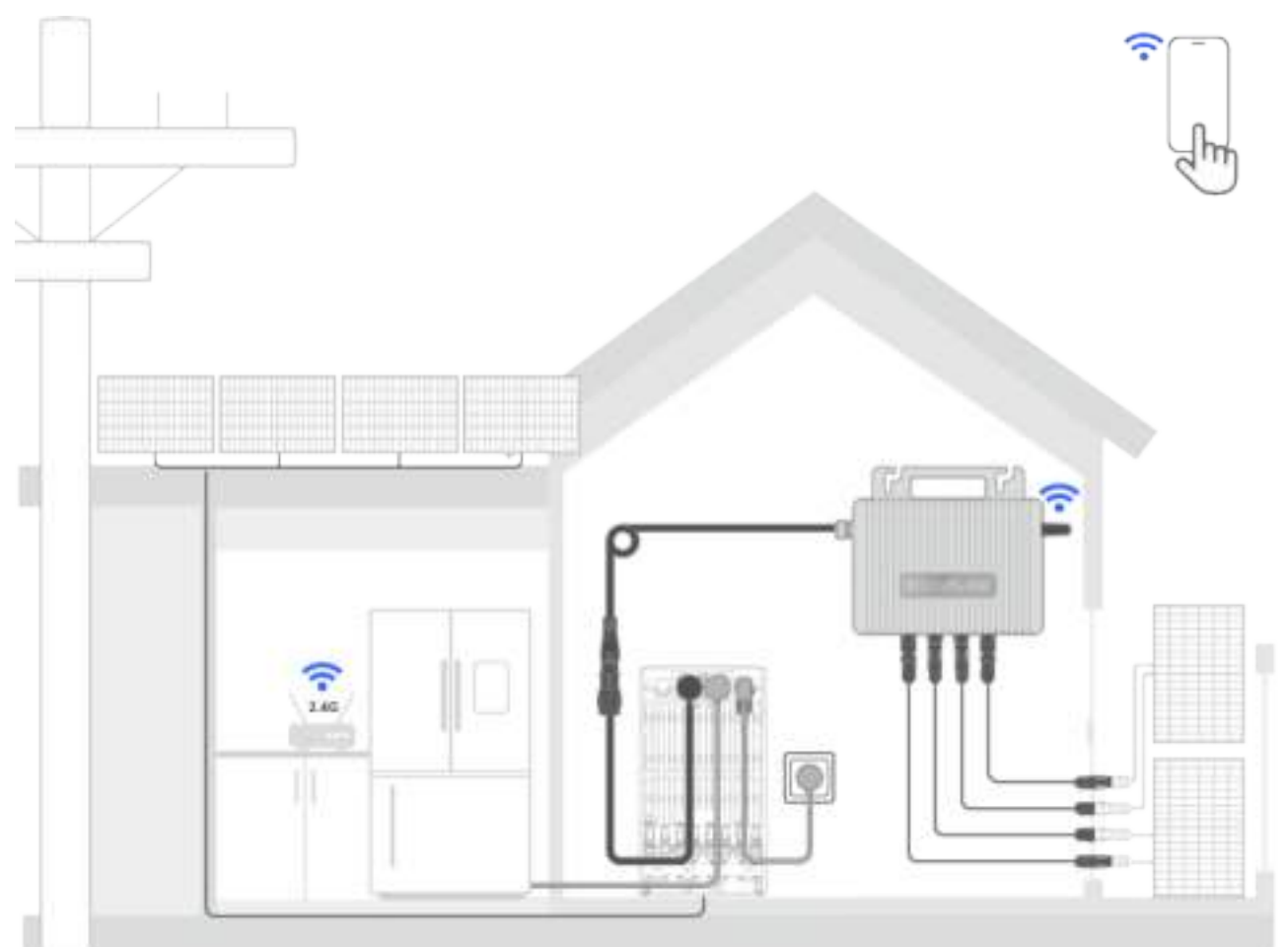

Der Netzanschluss muss den lokalen Vorschriften und Normen entsprechen.



Auch bei dieser Konfiguration ist die Gesamteinspeiseleistung durch lokale Vorschriften begrenzt.

Lagerung und Wartung

Rutinemäßige Wartung

Gehen Sie für die routinemäßige Wartung wie folgt vor:

1. Wischen Sie die Produktoberfläche mit einem weichen, trockenen Tuch ab und halten Sie sie sauber.
2. Überprüfen Sie alle 6 Monate, ob alle Anschlusskomponenten in gutem Zustand sind.

Entfernen des Produkts

Um den Mikro-Wechselrichter zu entfernen, gehen Sie wie folgt vor:

1. **Strom abschalten:** Schalten Sie alle angeschlossenen Geräte vollständig ab. Dazu gehört das Ausschalten des Sicherungsschalters an der elektrischen Schalttafel, die den Mikro-Wechselrichter mit Strom versorgt.
2. **Verbraucherkabel trennen:** Trennen Sie das AC-Kabel von den angeschlossenen Verbrauchern (z. B. dem elektrischen System Ihres Hauses).
3. **PV-Kabel trennen:** Trennen Sie die PV-Kabel von den Solarpaneelen.
4. **Lösen Sie den Mikro-Wechselrichter:** Schrauben Sie den Mikro-Wechselrichter von der Wand- oder Solarpanel-Montagehalterung ab. Stützen Sie den Mikro-Wechselrichter ab, um zu verhindern, dass er beim Abnehmen herunterfällt.
5. **(Optional) Entsorgung:** Wenn der Mikro-Wechselrichter nicht mehr funktioniert, entsorgen Sie ihn gemäß den örtlichen Entsorgungsanforderungen für Elektroaltgeräte.

Langfristige Lagerung

Für eine langfristige Lagerung bringen Sie den Mikro-Wechselrichter an einem trockenen und sauberen Ort in seiner Originalverpackung. Schützen Sie alle Komponenten, um starke Feuchtigkeit, Stöße, Vibrationen und so weiter zu verhindern. Die Lagertemperatur des Mikro-Wechselrichters sollte zwischen -40 °C bis +85 °C gehalten werden.

Fehlerbehebung

Die LED des Mikro-Wechselrichters bietet eine grundlegende Anzeige, um den Status des Geräts zu überprüfen. Wenn Sie ein abnormales LED-Muster bemerken, lesen Sie die Anleitung in der App zur Fehlerbehebung.



Blinkt rot: Der Mikro-Wechselrichter ist defekt. Detaillierte Anweisungen finden Sie in der EcoFlow App.



Dauerhaft rot: Der Mikro-Wechselrichter ist defekt. Öffnen Sie die EcoFlow App, um auf die Geräteeinstellungen zuzugreifen. Wenn zugänglich, folgen Sie den Schritten in der App zur Fehlerbehebung. Wenn nicht, wenden Sie sich an den technischen Support.



Wenn Sie nicht auf die EcoFlow App zugreifen können, wenden Sie sich an den EcoFlow-Kundendienst. Versuchen Sie nicht, dieses Produkt ohne offizielle Anweisungen des Support-Teams zu reparieren.

Sicherheitshinweise und Einhaltung gesetzlicher Vorschriften

Haftungsausschluss

Bitte lesen Sie die Produktdokumentation und vergewissern Sie sich, dass Sie die Dokumentation vollständig verstanden haben, bevor Sie das Produkt verwenden. Unsachgemäße Verwendung kann zu schweren Verletzungen, Schäden oder Sachverlusten führen. Bitte beachten Sie immer die aktuellste Dokumentation auf <https://www.ecoflow.com/support/download/>. Diese Dokumentation hat Vorrang vor allen anderen Versionen.

Durch die Verwendung dieses Produkts erkennen Sie alle in der Dokumentation genannten Bedingungen an und stimmen ihnen zu. EcoFlow haftet nicht für Schäden, die durch unsachgemäßen Gebrauch oder Nichtbeachtung der mitgelieferten Anweisungen entstehen. In Übereinstimmung mit geltenden Gesetzen und Vorschriften behält sich EcoFlow das Recht der rechtsgültigen Interpretation dieses Dokuments sowie aller Dokumente im Zusammenhang mit dem Produkt vor.

Sicherheitssymbole

Auf dem Gehäuse oder dem Typenschild dieses Produkts befinden sich Sicherheitssymbole, die auf mögliche Gefahren hinweisen. Bitte überprüfen Sie diese Zeichen und ihre Bedeutung anhand der folgenden Tabelle:

Hinweis: Der Begriff „dieses Produkt“ oder „das Gerät“ bezieht sich in diesem Dokument auf den EcoFlow Stream Mikro-Wechselrichter.



Caution

Disconnect the device from all voltage sources before servicing.



High Voltage

The high voltage generated by the device can endanger life.



High Temperature

Do not touch the device shell, as it may become hot during operation.



Reading Manual

Read the user manual and all safety instructions carefully before installation, operation, and maintenance.



CE Marking

The device complies with the essential requirements of the relevant EU legislation.



WEEE Directive

Do not dispose of the device as household waste. Follow local electronic waste disposal regulations.



Grounding

Indicates the position for connecting the protective earthing (PE) cable.

Sicherheitshinweise

1. Lesen Sie diese Anleitung und andere zugehörige Produktdokumente, bevor Sie das Gerät in Betrieb nehmen.
2. Die Elektroinstallation dieses Produkts muss in Übereinstimmung mit den örtlichen Vorschriften für Elektroinstallationen erfolgen.
3. Zwischen diesem Produkt und dem Netz muss ein Überstromschutzschalter installiert werden.
4. Verstehen Sie die Komponenten und die Funktion eines netzgekoppelten PV-Energiesystems. Vergewissern Sie sich, dass alle elektrischen Verkabelungen, die Spannung und die Frequenz am Anschlusspunkt den lokalen Anforderungen für netzgekoppelte Mikro-Wechselrichter entsprechen.
5. Dieses Produkt kann in verschiedenen Bereichen eingesetzt werden. Bestimmte Installations- oder Wartungsarbeiten dürfen nur von einem qualifizierten Techniker durchgeführt werden. Lesen Sie die in der Produktdokumentation hervorgehobenen Anforderungen an das Personal, um sicherzustellen, dass diese Aufgaben korrekt und sicher ausgeführt werden.
6. Verwenden Sie bei der Installation und Wartung dieses Produkts Isolierwerkzeuge und tragen Sie persönliche Schutzausrüstung.
7. Bewahren Sie dieses Produkt außerhalb der Reichweite von Kindern und Haustieren auf.
8. Installieren Sie dieses Produkt in einer trockenen und gut belüfteten Umgebung.
9. Setzen Sie das Produkt nicht direktem Sonnenlicht, Regen und Schnee aus.
10. Setzen Sie das Gerät keinen starken elektromagnetischen Feldern aus, um Funkstörungen zu vermeiden.
11. Installieren oder betreiben Sie das Gerät nicht in der Nähe von entflammaren, explosiven, korrosiven, ätzenden oder feuchten Quellen.
12. Installieren oder betreiben Sie dieses Gerät nicht bei extremen Wetterbedingungen wie Blitzschlag, starkem Regen oder starkem Wind.

13. Mit diesem Produkt dürfen keine beschädigten Kabel verwendet werden.
14. Das Gehäuse des Gerätes während des Betriebes nicht berühren. Es kann heiß werden (bis zu 80°C).
15. Schützen Sie dieses Produkt vor starken Stößen oder Schwingungen und vor Stürzen.
16. Ziehen, quetschen oder treten Sie nicht auf dieses Gerät, und werfen Sie es nicht ins Feuer, da sonst Explosionsgefahr besteht.
17. Beschädigen, verunstalten oder entfernen Sie keine Etiketten auf diesem Produkt.
18. Zerlegen, reparieren oder modifizieren Sie dieses Produkt nicht selbst. Wenden Sie sich für jegliche Wartungs- oder Servicearbeiten an den Kundendienst von EcoFlow.
19. Verwenden Sie ausschließlich vom Hersteller freigegebene oder vom Hersteller empfohlene Komponenten und Zubehörteile. Falls Sie Ersatzteile benötigen, wenden Sie sich an den EcoFlow Kundendienst.
20. Kabelverbindung: Vergewissern Sie sich, dass alle anzuschließenden Verbraucher (z.B. Geräte oder Anlagen, die von diesem Produkt mit Energie versorgt werden sollen) ausgeschaltet sind, bevor Sie elektrische Verkabelungen vornehmen.
21. **Entfernen des Kabels:** Um dieses Produkt sicher zu entfernen, führen Sie die folgenden Schritte nacheinander aus:

Schalten Sie die angeschlossenen Verbraucher aus.

Trennen Sie das Kabel von den angeschlossenen Verbrauchern.

Ziehen Sie alle Kabel von diesem Produkt ab.

22. **ANWEISUNGEN ZUR ERDUNG:** Dieses Produkt muss geerdet werden. Im Fall einer Störung oder eines Ausfalls stellt die Erdung den Weg des geringsten Widerstands für die Ableitung des elektrischen Stroms dar, sodass die Gefahr eines Stromschlags verringert wird. Zu Ihrer Sicherheit stellt EcoFlow ein Kabel mit einem Geräteerdungsleiter und einem Erdungsstecker zur Verfügung. Der Stecker muss an eine ordnungsgemäß installierte und geerdete Steckdose angeschlossen werden, die den örtlichen Vorschriften entspricht. **WARNUNG** - Ein falscher Anschluss des Schutzleiters kann zu einem elektrischen Schlag führen. Wenden Sie sich in den folgenden Fällen an einen qualifizierten Elektriker, anstatt den mitgelieferten Stecker zu verändern:
 - Sie sind sich nicht sicher, ob das Produkt ordnungsgemäß geerdet ist;
 - Der mitgelieferte Stecker passt nicht in die Steckdose.
23. **ANWEISUNGEN ZUR EXTERNEN ERDUNG:** Zusätzliche Erdung kann erforderlich sein, wenn der Installationsort eine unzureichende Erdung aufweist oder lokale Vorschriften spezielle Erdungsanforderungen vorsehen. Um eine ordnungsgemäße Erdung zu gewährleisten, verwenden Sie die an diesem Produkt angebrachte Erdungsklemme.
24. Stellen Sie sicher, dass die Kabellänge für jede PV-Verbindung zu diesem Produkt weniger als 3 Meter beträgt.

Konformitätserklärungen



Hiermit erklärt EcoFlow Inc., dass dieses Produkt den Richtlinien 2014/35/EU, 2014/30/EU, 2014/53/EU (RoHS), 2011/65/EU (RoHS) und (EU) 2015/863 (RoHS) entspricht. Der vollständige Wortlaut der EU-Konformitätserklärung ist unter folgender Internetadresse abrufbar: <http://www.ecoflow.com/eu/eu-compliance>

Funkfrequenz (RF)-Spezifikationen für die EU:

- Bluetooth:
 - Frequenz: 2,400 GHz - 2,4835 GHz
 - Maximale Ausgangsleistung: 9,89 dBm
- WLAN:
 - Frequenz: 2,412 GHz - 2,472 GHz
 - Maximale Ausgangsleistung: 18,36 dBm



Diese Kennzeichnung weist darauf hin, dass dieses Produkt innerhalb der EU nicht über den Hausmüll entsorgt werden darf. Recyceln Sie dieses Produkt ordnungsgemäß, um eine mögliche Schädigung der Umwelt oder eine Gefährdung der menschlichen Gesundheit durch unkontrollierte Abfallentsorgung zu vermeiden und um die nachhaltige Wiederverwendung von Materialressourcen zu fördern. Bitte geben Sie Ihr gebrauchtes Produkt bei einer geeigneten Sammelstelle ab oder wenden Sie sich an den Händler, bei dem Sie das Produkt gekauft haben. Ihr Einzelhändler nimmt gebrauchte Produkte an und führt sie einer umweltgerechten Recyclinganlage zu.

Informationen zur Entsorgung von Elektro- und Elektronikgeräten finden Sie auf der folgenden Webseite:

<https://eu.ecoflow.com/pages/electronic-devices-disposal>



Die Bluetooth®-Wortmarke und -Logos sind eingetragene Marken im Besitz von Bluetooth SIG, Inc. und werden von EcoFlow Inc. unter Lizenz verwendet. Andere Marken und Handelsnamen sind Eigentum der jeweiligen Inhaber.

Anhang

Technische Spezifikationen

Allgemeine Informationen	
Modell	EF-PS-800, EF-PS-600
Abmessungen	252 × 180 × 35 mm
Gewicht	3,2 kg
IP-Schutzart	IP67
Verschmutzungsgrad	PD3
Kühlmethode	Natürliche Konvektion (keine Lüfter)

Eingang (DC)

Typische Modulkompatibilität	EF-PS-800: 320 W-600 W+ EF-PS-600: 200 W-450 W+
Anzahl der angeschlossenen Module	2
Anzahl der MPPTs	2
MPPT-Spannungsbereich	16 V-60 V
Max. Eingangsspannung	65 V
Anlauf-Eingangsspannung	20 V
Max. Eingangsstrom	2 × 16 A
Max. Eingangskurzschlussstrom	2 × 20 A
OVC-Kategorie	II

Ausgang (AC)

Nennausgangsleistung	EF-PS-800: 800 W EF-PS-600: 600 W
Nennausgangsstrom	EF-PS-800: 3,48 A EF-PS-600: 2,61 A
Nennausgangsspannung	220 V / 230 V / 240 V
Ausgangsspannungsbereich	183 V - 276 V
Nennausgangsfrequenz	50 Hz / 60 Hz
Leistungsfaktor (einstellbar)	>0,99 / 0,8 voreilend...0,8 nacheilend
Gesamte harmonische Verzerrung	< 3 %
OVC-Kategorie	III
Schutzklasse	Klasse I

Effizienz

Nominale MPPT-Effizienz	99,80 %
Nachleistungsverlust	< 60 mW

Umgebung

Betriebshöhe	≤ 3 000 m
Betriebsumgebungstemperatur	-40 °C bis 65 °C
Relative Luftfeuchtigkeit	5 %-95 %

Eigenschaften

Kommunikation	WLAN, Bluetooth
---------------	-----------------

Überwachung	EcoFlow App
Art der Isolierung	Galvanisch getrennter HF-Transformator
Integrierte Funktion	Ausgangsüberstromschutz, Ausgangsüberspannungsschutz, Inselschutz

Kompatibilitätsliste

Kabel und Zubehör

- EcoFlow STREAM BKW-AC-Kabel
- EcoFlow STREAM BKW DIY-Kabel
- PV-Klemmhalter

Kompatible Geräte

- EcoFlow STREAM Ultra
- EcoFlow STREAM Pro
- EcoFlow STREAM AC Pro